



GARNITURES DE MEUBLES

BOIS	➤07/2
CUIR	➤07/6
PORCELAINE	➤07/8
VERRE ET CRISTAL	➤07/13
PLASTIQUE ET RÉSINE	➤07/15
AMBIANCE MARINE	➤07/20
BOUTONS MÉTAL	➤07/22
POIGNÉES MÉTAL	➤07/29
POIGNÉES PROFIL	➤07/55
POIGNÉES CUVETTES	➤07/58
INOX	➤07/64
PRESTIGE	➤07/68
STYLE	➤07/72
DIVERS ACCESSOIRES	➤07/87



➤ Bouton WHEEL

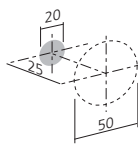

Matériau : bois/zamack

Diamètre (hauteur) mm : 50 (25)

Présentation

noyer/nickelé mat
wengé/nickelé mat

WJ9 Référence
BOU412050NOY
BOU412050WE



➤ Bouton RADIO

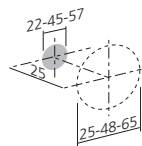

Hauteur (mm) : 25 mm.
Matériau : bois/zamack

Présentation : noyer/nickelé mat
Diamètre (mm)

25 **BOU411025NOY**
48 **BOU411048NOY**
65 **BOU411065NOY**

Présentation : wengé/nickelé mat
Diamètre (mm)

25 **BOU411025WE**
48 **BOU411048WE**
65 **BOU411065WE**



➤ Bouton LAU

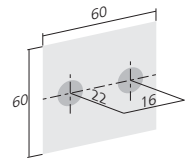

Matériau : frêne flotté

Entr'axe (dimensions) mm : 16 (60 x 60)

Présentation

blanchi
noir

WXC Référence
BOU20960BL
BOU20960NO



➤ Bouton LUNA

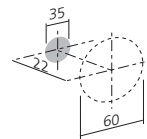

Matériau : frêne flotté

Diamètre (hauteur) mm : 60 (22)

Présentation

blanchi
noir

WXF Référence
BOU21260BL
BOU21260NO



➤ Poignée SENA

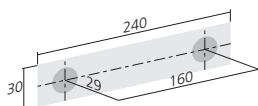

Matériau : frêne flotté

Entr'axe (dimensions) mm : 160 (240 x 30)

Présentation

patiné blanc

noir

WXX Référence
POI149160BL
POI149160NO



➤ Bouton

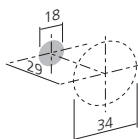

Matériau : bois/métal

Diamètre (hauteur) mm : 34 (29)

Présentation

hêtre verni/chromé mat

YMH Référence
BOU8937HET



➤ Poignée SQUARE

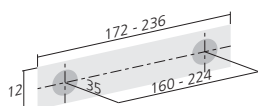

Section (mm) : 12 x 12.

Matériau : bois/zamack

Présentation : chêne naturel/chromé mat

Entr'axe (longueur) mm

160 (172)

224 (236)

TQ3 Référence
POI390160CHE
POI390224CHE



➤ Poignée S

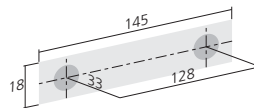

Dimensions (mm) : 145 x 33.

Matériau : bois/métal

Entr'axe (mm) : 128

Présentation

hêtre verni

YEY Référence
POI8305HET



➤ Poignée

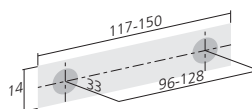

Présentation : hêtre verni.

Matériau : bois/métal

Dimensions (mm) : 117 x 33

Entr'axe (mm)

96

YP7 Référence
POI12296HET

Dimensions (mm) : 150 x 33

Entr'axe (mm)

128

Référence
POI122128HET



➤ Bouton bois

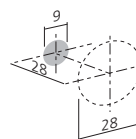

Matériau : bois

Diamètre (hauteur) mm : 28 (28)

Présentation

hêtre verni

YMB Référence
BOU8927HET



➤ Bouton boule

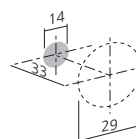

Matériau : bois

Diamètre (hauteur) mm : 29 (33)

Présentation

hêtre

YHL Référence
BOU9012HET



BOIS

➤ Bouton champignon

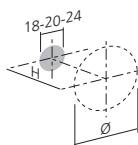

Matériau : bois

Présentation : hêtre
Diamètre (hauteur) mm

25 (27)
30 (28)
35 (35)

YGE Référence
BOU2525
BOU2530
BOU2535



➤ Bouton conique

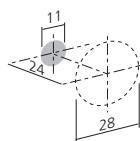

Matériau : bois

Diamètre (hauteur) mm : 28 (24)
Présentation

hêtre

YMU Référence
BOU9019HET



➤ Bouton bois

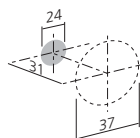

Matériau : bois

Diamètre (hauteur) mm : 37 (31)
Présentation

pin verni

YD9 Référence
BOU19040PIN



➤ Bouton LYONNAIS

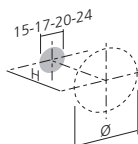

Matériau : bois

Présentation : hêtre
Diamètre (hauteur) mm

25 (23)
30 (27)
35 (32)
40 (36)

YJ8 Référence
BOU60825
BOU60830
BOU60835
BOU60840



➤ Poignée cuvette bois

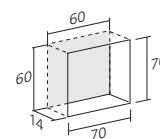

Dimensions d'encastrement (mm) : 60 x 60 x 14.
Dimensions (mm) : 70 x 70 x 18,5
Matériau : bois

Présentation
noyer verni

WJ5 Référence
POI138070NOY



➤ Poignée cuvette bois

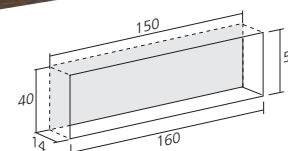

Dimensions d'encastrement (mm) : 150 x 40 x 14.
Dimensions (mm) : 160 x 50 x 18,5.
Matériau : bois

Présentation
noyer verni

WJ6 Référence
POI138160NOY



➤ Poignée cuvette

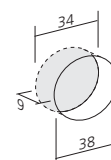

Profondeur de perçage (mm) : 9.
Ø de perçage (mm) : 34.
Matériau : bois

Diamètre (mm) : 38
Présentation
hêtre

YWE Référence
POI30HET



➤ Poignée coquille

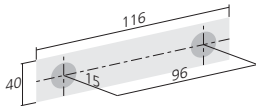

Dimensions (mm) : 116 x 15.
Matériau : bois

Entr'axe (mm) : 96
Présentation
hêtre

🔍 YE5 Référence
POI9527HET



➤ Poignée coquille

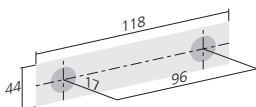

Dimensions (mm) : 118 x 17.
Matériau : bois

Entr'axe (mm) : 96
Présentation
hêtre

🔍 YEZ Référence
POI9501HET



➤ Poignée courbe

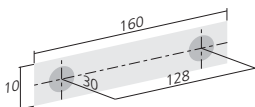

Dimensions (mm) : 160 x 30.
Matériau : bois

Entr'axe (mm) : 128
Présentation
hêtre verni

🔍 YTM Référence
POI128HET



➤ Poignée courbe

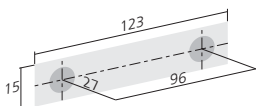

Dimensions (mm) : 123 x 27.
Matériau : bois

Entr'axe (mm) : 96
Présentation
hêtre

🔍 YP4 Référence
POI110HET



➤ Poignée courbe

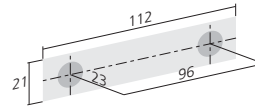

Dimensions (mm) : 112 x 23.
Matériau : bois

Entr'axe (mm) : 96
Présentation
hêtre

🔍 YP5 Référence
POI111HET



➤ Poignée bâton Ø16 mm

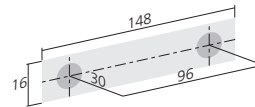

Dimensions (mm) : 148 x 30.
Matériau : bois

Entr'axe (mm) : 96
Présentation
hêtre

🔍 YE3 Référence
POI9519HET



➤ Poignée bâton Ø16 mm

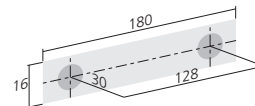

Dimensions (mm) : 180 x 30.
Matériau : bois

Entr'axe (mm) : 128
Présentation
hêtre

🔍 YE4 Référence
POI9520HET



LE CUIR

Cuir



➤ Bouton lacet

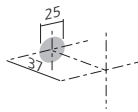

A encastrer.
Diamètre de perçage (mm) : 12.
Profondeur de perçage (mm) : 12.
Matériau : cuir/métal

Diamètre (mm) : 25
Présentation
marron foncé
marron clair

YD6 Référence
BOU169
BOU169CLA



➤ Bouton lacet

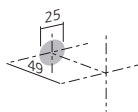

En applique.
Matériau : cuir/métal

Présentation
marron clair
marron foncé

YJN Référence
BOU171MC
BOU171MF



➤ Poignée tirette

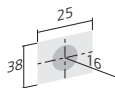

Matériau : cuir et métal
Dimensions (mm) : 25 x 38 x 16
Présentation
marron clair / argent
marron foncé / argent

YEI Référence
POI9006MC
POI9006MF



➤ Bouton cuir

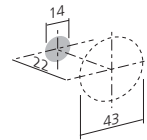

Matériau : cuir et métal

Diamètre (mm) : 43
Présentation
marron clair
marron foncé
noir

TBN Référence
BOU569MC
BOU569MF
BOU569NO



➤ Poignée CHINA

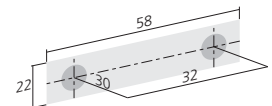

Matériau : cuir

Entr'axe (dimensions) mm : 32 (58 x 30 x 22)
Présentation
marron clair
marron foncé
noir

YT3 Référence
POI232MC
POI232MF
POI232NO



➤ Poignée cuir noir

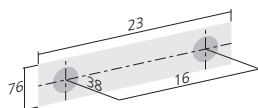

Matériau : cuir/zamack

Présentation : noir
Entr'axe (dimensions) mm
16 (23 x 76)

WMG Référence
POI12814NO



➤ Poignée cuir

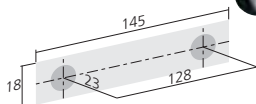

Matériau : cuir et métal

Entr'axe (dimensions) mm : 128 (145 x 23)

Présentation

marron clair / argent
marron foncé / argent
noir / argent

YBN Référence
POI568128MC
POI568128MF
POI568128NO



➤ Poignée BARCELONA

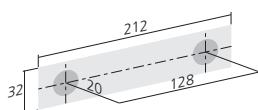

Poignée zamack recouverte de cuir.
Matériau : cuir

Entr'axe (longueur) mm : 128 (212)

Présentation
marron foncé
noir

A1Z Référence
POI2021128MF
POI2021128NO

➤ Bouton porcelaine/cuir

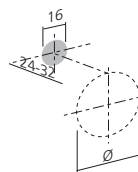

Matériau : porcelaine/cuir

Présentation : blanc
Diamètre (hauteur) mm
56 (24)
100 (32)

WTK Référence
BOU22056BL
BOU22100BL

Présentation : noir
Diamètre (hauteur) mm
56 (24)
100 (32)

BOU22056NO
BOU22100NO





➤ Bouton porcelaine

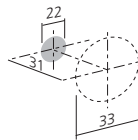

Matériau : zamack/porcelaine

Diamètre (hauteur) mm : 33 (31)

Présentation

bronzé/ivoire

YDX Référence
BOU111V



➤ Poignée porcelaine

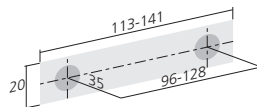

Matériau : zamack/porcelaine

Présentation : bronzé/ivoire

Entr'axe (dimensions) mm

128 (141 x 35)

96 (113 x 35)

YW8 Référence
POI47128IV
POI4796IV



➤ Bouton fer

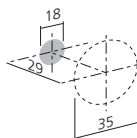

Matériau : zamack

Diamètre (hauteur) mm : 35 (29)

Présentation

vieil argent

YMN Référence
BOU8942FE



➤ Poignée fer

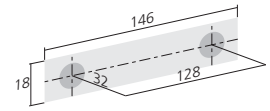

Dimensions (mm) : 146 x 32.

Matériau : zamack

Entr'axe (mm) : 128

Présentation

vieil argent

YEJ Référence
POI8394FE



➤ Bouton fleur

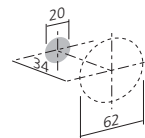

Matériau : porcelaine/zamack

Diamètre (hauteur) mm : 62 (34)

Présentation

galet/bronzé

ivoire/bronzé

YKZ Référence
BOU2301GA
BOU2301V



➤ Bouton

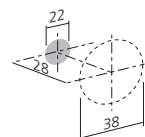

Matériau : porcelaine/zamack

Diamètre (hauteur) mm : 38 (28)

Présentation

galet/bronzé

ivoire/bronzé

YK3 Référence
BOU170GA
BOU170IV



➤ Bouton porcelaine

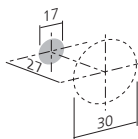

Matériau : porcelaine/métal

Diamètre (hauteur) mm : 30 (27)

Présentation

blanc/bronzé

blanc avec fleur/bronzé

galet/bronzé

Y66 Référence
BOU4011BR
BOU4011FLBR
BOU4011GABR



➤ Bouton porcelaine

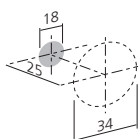

Matériau : porcelaine/métal

Diamètre (hauteur) mm : 34 (25)

Présentation

bronzé/ivoire

YMD Référence
BOU734BR



➤ Poignée

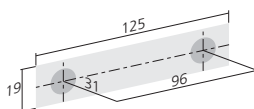

Matériau : porcelaine/zamack

Entr'axe (longueur) mm : 96 (125)

Présentation

galet/bronzé

ivoire/bronzé

YK4 Référence
POI540096GA
POI540096IV



➤ Poignée

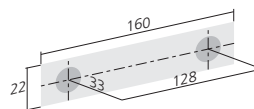

Matériau : porcelaine/métal

Entr'axe (longueur) mm : 128 (160)

Présentation

galet/bronzé

ivoire/bronzé

YK5 Référence
POI540128GA
POI540128IV



➤ Bouton porcelaine

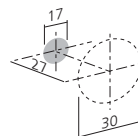

Matériau : porcelaine/métal

Diamètre (hauteur) mm : 30 (27)

Présentation

blanc/argent

blanc avec fleur/argent

Y88 Référence
BOU4011AR
BOU401AR



➤ Poignée porcelaine

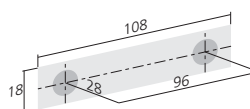

Dimensions (mm) : 108 x 28.

Matériau : porcelaine/métal

Entr'axe (mm) : 96

Présentation

blanc/bronzé

blanc avec fleur/bronzé

YTL Référence
POI101BR
POI201FLBR



➤ Poignée porcelaine

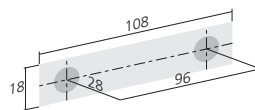

Dimensions (mm) : 108 x 28.

Matériau : porcelaine/métal

Entr'axe (mm) : 96

Présentation

blanc/argent

blanc avec fleur/argent

YPI Référence
POI101AR
POI101FLAR



➤ Bouton olive

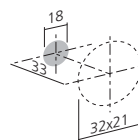

Hauteur de la bague laiton (mm) : 9.

Matériau : porcelaine/laiton

Dimensions (hauteur) mm : 35 x 26 (33)

Présentation

blanc

YJB Référence
BOU5322BL



PORCELAINE

➤ Bouton champignon

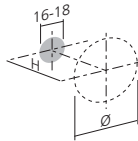

Hauteur de la bague laiton (mm) : 9.
Matériau : porcelaine/laiton

Présentation : beige
Diamètre (hauteur) mm
25 (29)
30 (34)
35 (37)

YDK Référence
BOU107025BE
BOU108030BE
BOU109035BE

Présentation : blanc
Diamètre (hauteur) mm
25 (29)
30 (34)
35 (37)

BOU107025BL
BOU108030BL
BOU109035BL



➤ Bouton octogonal

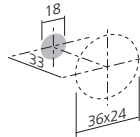

Hauteur de la bague laiton (mm) : 9.
Matériau : porcelaine/laiton

Dimensions (hauteur) mm : 36 x 24 (33)
Présentation

blanc
ivoire

YJW Référence
BOU5320BL
BOU5320IV



➤ Bouton porcelaine/cuir

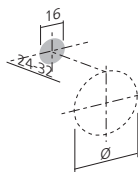

Matériau : porcelaine/cuir

Présentation : blanc
Diamètre (hauteur) mm
56 (24)
100 (32)

WTK Référence
BOU22056BL
BOU22100BL

Présentation : noir
Diamètre (hauteur) mm
56 (24)
100 (32)

BOU22056NO
BOU22100NO



➤ Poignée porcelaine

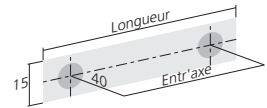
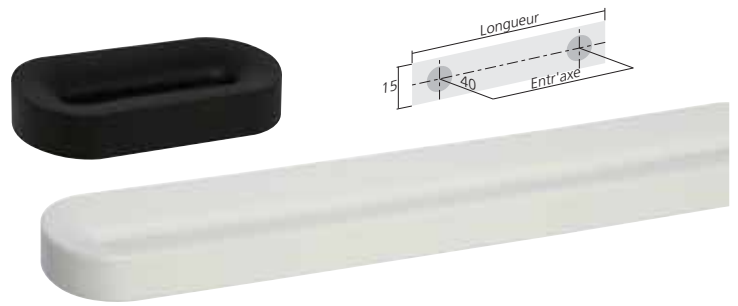

Matériau : porcelaine

Présentation : blanc
Entr'axe (longueur) mm
32 (91)
160 (219)
224 (283)

WTN Référence
POI2183032BL
POI2183160BL
POI2183224BL

Présentation : noir
Entr'axe (longueur) mm
32 (91)
160 (219)
224 (283)

POI2183032NO
POI2183160NO
POI2183224NO



➤ Bouton porcelaine

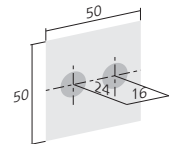

Dimensions (mm) : 50 x 50 x 24.
Matériau : porcelaine

Entr'axe (mm) : 16
Présentation
blanc

TBI Référence
BOU10016BL



➤ Poignée porcelaine

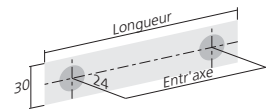
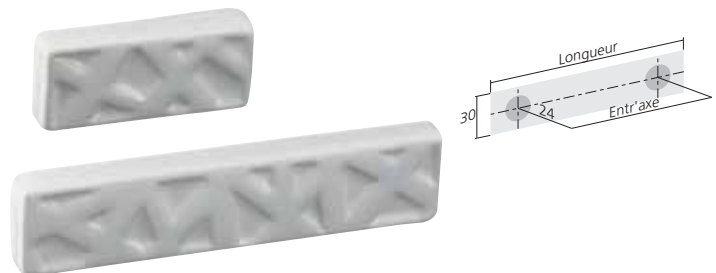

Dimensions (mm) : 30 x 24.
Matériau : porcelaine

Présentation : blanc
Entr'axe (longueur) mm
32 (67)
96 (138)

TEW Référence
POI10032BL
POI10096BL



➤ Bouton porcelaine rond

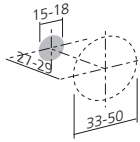

Matériau : porcelaine

Présentation : blanc
Diamètre (hauteur) mm

33 (27)
50 (29)

TBU Référence
BOU10633BL
BOU10650BL



➤ Bouton porcelaine

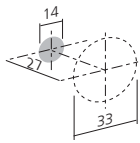

Matériau : porcelaine

Diamètre (hauteur) mm : 33 (27)
Présentation

blanc

TBZ Référence
BOU10533BL



➤ Poignée porcelaine

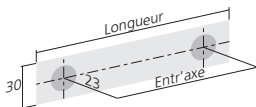

Dimensions (mm) : 30 x 23.
Matériau : porcelaine

Entr'axe (longueur) mm : 32 (70)
Présentation

blanc
blanc/cuivré

TEH Référence
POI10232BL
POI10232CU

Entr'axe (longueur) mm : 96 (135)
Présentation

blanc
blanc/cuivré

POI10296BL
POI10296CU



➤ Poignée porcelaine

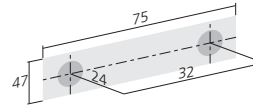

Dimensions (mm) : 47 x 24.
Matériau : porcelaine

Entr'axe (longueur) mm : 32 (75)
Présentation

blanc
blanc/cuivré

TEX Référence
POI1032BL
POI1032CU



➤ Bouton porcelaine

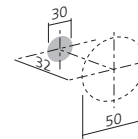

Matériau : porcelaine

Diamètre (hauteur) mm : 50 (32)
Présentation

blanc

TBR Référence
BOU10350BL



➤ Poignée coquille

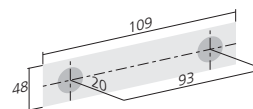

Dimensions (mm) : 109 x 48 x 20.
Entr'axe horizontal (mm) : 93.
Entr'axe vertical (mm) : 34.
Matériau : porcelaine

Présentation

blanc

YH8 Référence
POI259BL



➤ Bouton porcelaine carré

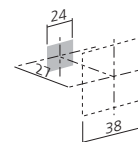

Dimensions (mm) : 38 x 27.
Matériau : porcelaine

Présentation

blanc

YH1 Référence
BOU691BL



➤ Bouton dé

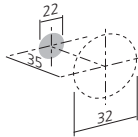

Matériau : porcelaine

Diamètre (hauteur) mm : 32 (35)

Présentation

blanc

YJ3 Référence
BOU581BL



➤ Bouton croix

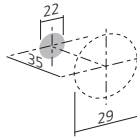

Matériau : porcelaine

Diamètre (hauteur) mm : 29 (35)

Présentation

blanc

YJ4 Référence
BOU591BL



➤ Bouton trèfle

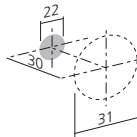

Matériau : porcelaine

Diamètre (hauteur) mm : 31 (30)

Présentation

blanc

YJ7 Référence
BOU611BL



➤ Bouton étoile

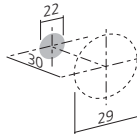

Matériau : porcelaine

Diamètre (hauteur) mm : 29 (30)

Présentation

blanc

YJZ Référence
BOU571BL



➤ Bouton DECO

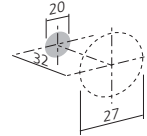

Matériau : porcelaine

Diamètre (hauteur) mm : 27 (32)

Présentation

déco bleue

déco jaune

YJR Référence
BOU54BLE
BOU54JA



➤ Bouton DECO

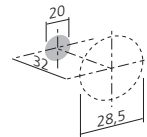

Matériau : porcelaine

Diamètre (hauteur) mm : 28,5 (32)

Présentation

déco verte

YJ5 Référence
BOU59VE



VERRE ET CRISTAL

Verre et cristal



➤ Bouton verre



Matériau : aluminium/verre

Diamètre (hauteur) mm	YKI	Référence
34 (27)		BOU40734
45 (27)		BOU40745
60 (27)		BOU40760



➤ Poignée

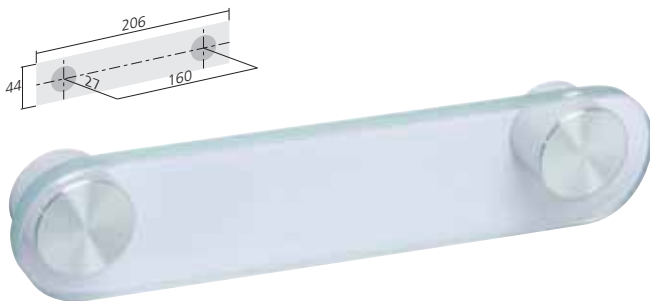

Dimensions (mm) : 206 x 44.
Matériau : aluminium/verre

Entr'axe (mm)	All	Référence
160		POI4530160



➤ Bouton verre carré



Avec pied alu 25 x 25 mm.
Matériau : aluminium/verre

Dimensions (mm)	YH6	Référence
48 x 48		BOU40706



➤ Poignée verre

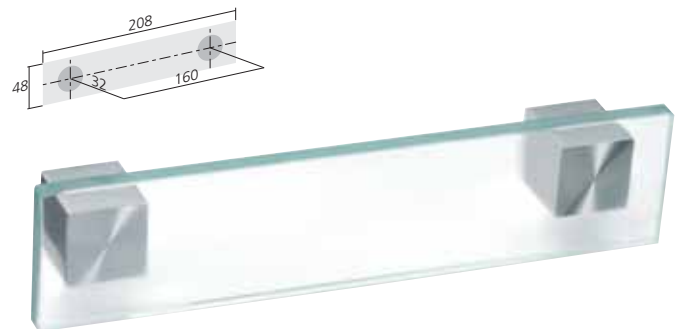

Avec pieds alu 25 x 25 mm.
Matériau : aluminium/verre

Entr'axe (Longueur) mm	YKT	Référence
160 (208)		POI40706



➤ Poignée verre ELE



Socle en nickelé mat.
Hauteur (mm) : 28.
Dimensions (mm) : 100 x 16.
Matériau : aluminium/verre

Présentation : verre	WPT	Référence
Entr'axe (longueur) mm		POI57032TR
32 (100)		



➤ Bouton fleur verre



Matériau : verre/laiton

Diamètre (hauteur) mm : 36 (29)
Présentation : verre mat

Présentation : verre mat	TBX	Référence
		BOU11536MAT



VERRE ET CRISTAL

➤ Bouton verre

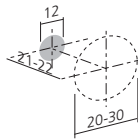

Avec pied inox Ø12 mm.
Matériau : verre/inox

Présentation : verre mat
Diamètre (hauteur) mm
20 (21)
30 (22)

TBC Référence
BOU11620MAT
BOU11630MAT



➤ Poignée verre

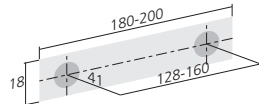

Tige verre Ø18 mm.
Avec pieds inox Ø25 mm.
Matériau : verre/inox

Entr'axe (longueur) mm : 128 (180)
Présentation
verre
verre mat

TEI Référence
POI115128
POI115128MAT

Entr'axe (longueur) mm : 160 (200)
Présentation
verre
verre mat

POI115162
POI115162MAT



➤ Bouton verre carré

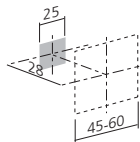

Socle carré en aluminium brossé.
Matériau : aluminium/verre

Dimensions (hauteur) mm : 45 x 45 (28)
Présentation
transparent

WPM Référence
BOU602TR

Dimensions (hauteur) mm : 60 x 60 (28)
Présentation
bleu
transparent

BOU601BLE
BOU601TR



➤ Bouton verre

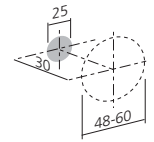

Socle en aluminium brossé.
Matériau : aluminium/verre

Diamètre (hauteur) mm : 48 (30)
Présentation
transparent

WPP Référence
BOU604TR

Diamètre (hauteur) mm : 60 (30)
Présentation
bleu
transparent

BOU605BLE
BOU605TR



➤ Bouton boule cristal mat

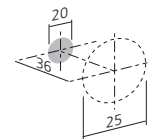

Matériau : cristal/laiton

Présentation : cristal mat/laiton
Diamètre (hauteur) mm
25 (36)

YD1 Référence
BOU21025MAT



➤ Bouton cristal torsadé

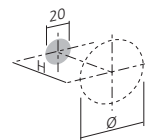

Matériau : cristal/laiton

Présentation : cristal/laiton
Diamètre (hauteur) mm
25 (36)

YGM Référence
BOU23025



➤ Bouton cristal à facettes

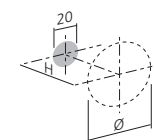

Matériau : cristal/laiton

Présentation : cristal/laiton
Diamètre (mm)
25 (36)
30 (41)

YGG Référence
BOU22025
BOU22030



Plastique et résine



➤ Bouton JUNIOR Etoile

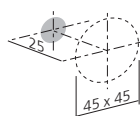

Matériau : aluminium/résine

Diamètre (hauteur) mm : 45 (25)

Présentation

déco argent

ASJ Référence
BOU5601



➤ Bouton JUNIOR Poisson

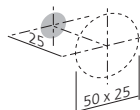

Matériau : aluminium/résine

Dimensions (hauteur) mm : 50 x 25 (25)

Présentation

déco argent

ASH Référence
BOU5603



➤ Bouton JUNIOR Fleur

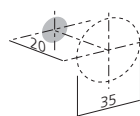

Matériau : aluminium/résine

Diamètre (hauteur) mm : 35 (20)

Présentation

déco fuschia

ASG Référence
BOU5604



➤ Bouton JUNIOR Coeur

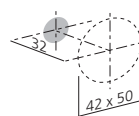

Matériau : aluminium/résine

Dimensions (hauteur) mm : 42 x 50 (32)

Présentation

déco rouge

ASF Référence
BOU5605



➤ Bouton papillon

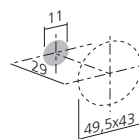

Matériau : résine

Dimensions (hauteur) mm : 49,5 x 43 (29)

Présentation

bleu

jaune

multicolore

YG1 Référence
BOU42BLE
BOU42JA
BOU42VE



➤ Bouton résine carré

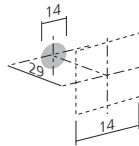

Matériau : résine

Présentation : multicolore/chromé mat

Dimensions (mm)

14 x 14 x 29

WPU Référence
BOU91270



➤ Bouton résine rond

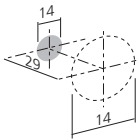

Matériau : résine

Présentation : multicolore/chromé mat

Diamètre (hauteur) mm

14 (29)

WPQ Référence
BOU91260



➤ Bouton résine carré

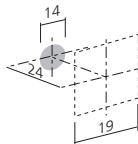

Matériau : résine

Présentation : multicolore/chromé mat

Dimensions (mm)

19 x 19 x 24

WPX Référence
BOU91250



➤ Bouton étoile

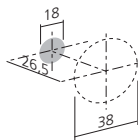

Matériau : résine/métal

Diamètre (hauteur) mm : 38 (26,5)

Présentation

bleu/chromé

opaque/chromé

YMF Référence
BOU91BLE
BOU91OPA



➤ Bouton poisson

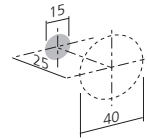

Matériau : zamack/plastique

Diamètre (hauteur) mm : 40 (25)

Présentation

argent

bleu

YJP Référence
BOU530AR
BOU530BLE



➤ Bouton étoile

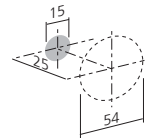

Matériau : zamack/plastique

Diamètre (hauteur) mm : 54 (25)

Présentation

argent

bleu

YJT Référence
BOU531AR
BOU531BLE



➤ Bouton ammonite

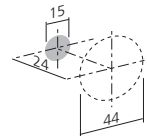

Matériau : zamack/plastique

Diamètre (hauteur) mm : 44 (24)

Présentation

argent

YJE Référence
BOU532AR



➤ Bouton ourson

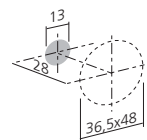

Matériau : résine/métal

Dimensions (hauteur) mm : 48 x 36,5 (28)

Présentation

vert/chromé

YMJ Référence
BOU78VE



➤ Bouton tulipe

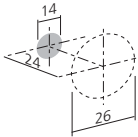

Diamètre (mm) : 26.
Matériau : laiton

Présentation
chromé/bleu

YGH Référence
BOU25CH



➤ Bouton pion

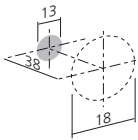

Avec embase en laiton chromé.
Matériau : résine/laiton

Diamètre (hauteur) mm : 18 (38)
Présentation
opaque

YDQ Référence
BOU11018OPA



➤ Bouton boule

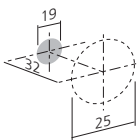

Avec embase en laiton chromé.
Matériau : résine/laiton

Diamètre (hauteur) mm : 25 (32)
Présentation
bleu
opaque
turquoise
vert

YDH Référence
BOU10625BLE
BOU10625OPA
BOU10625TU
BOU10625VE



➤ Bouton ovale

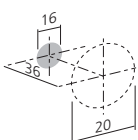

Avec embase en laiton chromé.
Matériau : résine/laiton

Diamètre (hauteur) mm : 20 (36)
Présentation
bleu
opaque
rouge

YDE Référence
BOU10120BLE
BOU10120OPA
BOU10120RO



➤ Poignée bâton

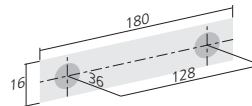

Avec embases en laiton chromé.
Dimensions (mm) : 180 x 36.
Matériau : résine/laiton

Entr'axe (mm) : 128
Présentation

YTA Référence
bleu POI123128BLE
opaque POI123128OPA
turquoise POI123128TU
vert POI123128VE



➤ Poignée tirette

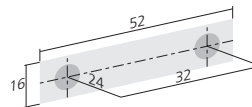

Dimensions (mm) : 52 x 24.
Matériau : résine/zamack

Entr'axe (mm) : 32 (24)
Présentation
opaque

YP8 Référence
POI1210PA



➤ Bouton Cariby

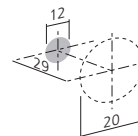

Matériau : laiton/résine

Diamètre (hauteur) mm : 20 (29)
Présentation
beige
blanc

YDC Référence
BOU12020BE
BOU12020BL



➤ Bouton

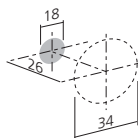

Matériau : zamack/plastique

Diamètre (hauteur) mm : 34 (26)

Présentation

nickelé/blanc
laitonné/blanc

YMX Référence
BOU91287NI
BOU91287OR



➤ Bouton métal et porcelaine

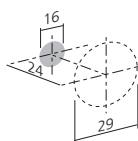

Matériau : laiton/résine

Diamètre (hauteur) mm : 29 (24)

Présentation

chromé/blanc
laiton/blanc

YD8 Référence
BOU18329CH
BOU18329LA



➤ Bouton champignon

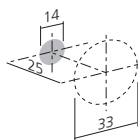

Matériau : laiton/résine

Diamètre (hauteur) mm : 33 (25)

Présentation

blanc

YDU Référence
BOU11429BL



➤ Bouton conique

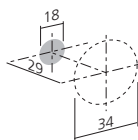

Avec rosace finition nickelé mat.
Matériau : laiton/résine

Diamètre (hauteur) mm : 34 (29)

Présentation

blanc

YMK Référence
BOU8937BL



➤ Bouton à encoche

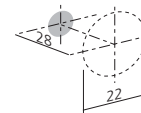

Matériau : résine

Diamètre (hauteur) mm : 22 (28)

Présentation

blanc

gris

noir

YDR Référence
BOU15321BL
BOU15321GR
BOU15321NO



➤ Bouton à encoche

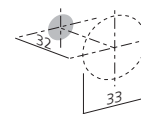

Fixation par 2 vis M4.

Matériau : résine

Diamètre (hauteur) mm : 33 (32)

Présentation

blanc

gris

noir

rouge

YG4 Référence
BOU3480BL
BOU3480GR
BOU3480NO
BOU3480RO



➤ Bouton boule

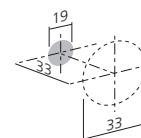

Matériau : résine

Diamètre (hauteur) mm : 33 (33)

Présentation

beige

blanc

gris clair

noir

gris foncé

YGT Référence
BOU234BE
BOU234BL
BOU234GRC
BOU234NO
BOU234GRF



➤ Bouton champignon

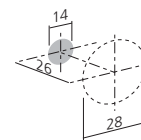

Matériau : résine

Diamètre (hauteur) mm : 28 (26)

Présentation

beige

blanc

YMC Référence
BOU91300BE
BOU91300BL



➤ Poignée cuvette



Profondeur de perçage (mm) : 12.
 Ø de perçage (mm) : 60.
 Matériau : plastique

Diamètre (mm) : 65
 Présentation

blanc
 gris
 noir

YBV Référence
 POI6640BL
 POI6640GR
 POI6640NO



➤ Bouton conique



Matériau : résine

Diamètre (hauteur) mm : 32 (25)
 Présentation

blanc

YGU Référence
 BOU295BL



➤ Bouton champignon



Matériau : plastique

Diamètre (hauteur) mm : 36 (25)
 Présentation

blanc
 noir

YJG Référence
 BOU480190BL
 BOU480190NO



➤ Poignée demi-lune



Dimensions (mm) : 41 x 26.
 Matériau : plastique

Entr'axe (mm) : 32
 Présentation

blanc

YW1 Référence
 POI480580BL



➤ Poignée demi-lune

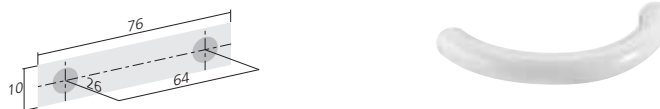

Dimensions (mm) : 76 x 26.
 Matériau : plastique

Entr'axe (mm) : 64
 Présentation

blanc

YW7 Référence
 POI480380BL



➤ Poignée fil Ø10 mm



Dimensions(mm) : 106 x 30.
 Matériau : plastique

Entr'axe (mm) : 96
 Présentation

blanc
 noir

YW9 Référence
 POI480090BL
 POI480090NO



➤ Poignée courbe

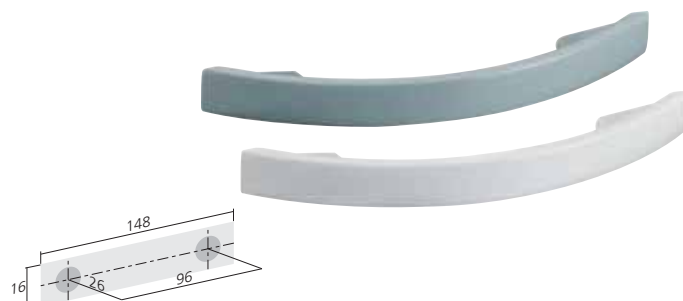

Dimensions (mm) : 148 x 26.
 Matériau : plastique

Entr'axe (mm) : 96
 Présentation

blanc
 gris

YBA Référence
 POI482290BL
 POI482290GR





➤ Poignée coquille



Dimensions (mm) : 92 x 39 x 27.
Matériau : laiton

Entr'axe (mm) : 64
Présentation

laiton poli
nickelé mat

YW4 Référence
POI454LA
POI454NM



➤ Poignée taquet



Dimensions (mm) : 119 x 25.
Matériau : laiton

Entr'axe (mm) : 96
Présentation

laiton poli

YBD Référence
POI522LA



➤ Poignée

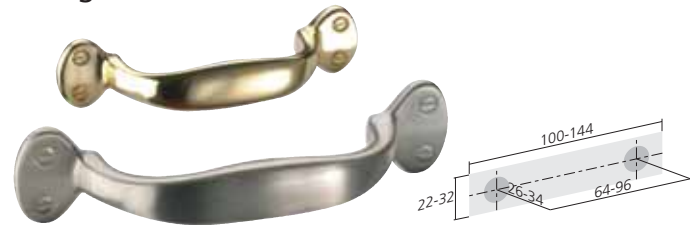

Matériau : laiton

Entr'axe (dimensions) mm : 64 (100 x 26)
Présentation

laiton poli
nickelé mat

YWZ Référence
POI45164LA
POI45164NM

Entr'axe (dimensions) mm : 96 (144 x 34)
Présentation

laiton poli
nickelé mat

YWZ Référence
POI45196LA
POI45196NM



➤ Poignée à encastrer



Diamètre d'encastrement (mm) : 45.
Profondeur de perçage (mm) : 10.
Matériau : laiton

Entr'axe (diamètre) mm : 20 (52)
Présentation

laiton poli
nickelé mat

YJF Référence
POI580LA
POI580NM



➤ Poignée marine



Dimensions (mm) : 38 X 50.
Profondeur de défonçage (mm) : 10.
Matériau : laiton

Présentation

laiton poli
nickelé mat

YBQ Référence
POI587LA
POI587NM



➤ Poignée marine



Dimensions (mm) : 80 X 50 x 6.
Matériau : laiton

Présentation

laiton poli

YB9 Référence
POI8212



➤ Poignée coquille



Matériau : zamack

Entr'axe (dimensions) mm : 64 (75 x 30 x 25)

Présentation

chromé

nickelé mat

YTN Référence
POI15CH
POI15NM

Entr'axe (dimensions) mm : 96 (104 x 30 x 25)

Présentation

chromé

laitonné

nickelé mat

POI1564CH
POI1564LT
POI1564NM



➤ Poignée

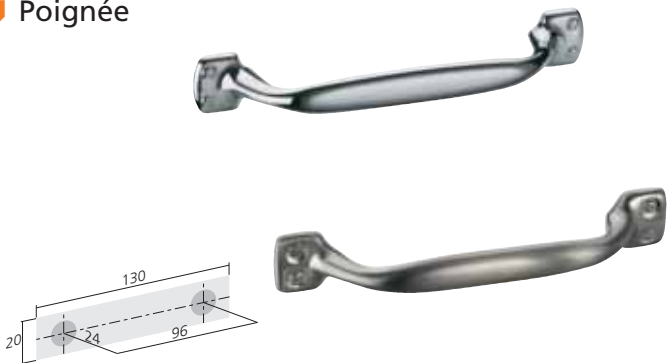

Matériau : zamack

Entr'axe (dimensions) mm : 96 (130 x 24)

Présentation

chromé

nickelé mat

YT9 Référence
POI2596CH
POI2596NM



Le « e-code » permet d'accéder rapidement au produit et à son contenu. Il suffit de le saisir dans le champs de recherche sur lmcstore.com



Ce picto vous renvoi vers la notice d'utilisation et les instructions de montage.



Ce picto vous informe de la disponibilité des fichiers 2D ou 3D.



Ce picto vous indique la possibilité de télécharger le certificat du produit.



Ce picto vous signale la présence d'une vidéo de montage, d'utilisation...



Ce picto vous signale les produits que vous pouvez retrouver et manipuler au sein des MODULE LMC. www.modulelmc.com

Encore plus d'informations.

BOUTONS MÉTAL

Boutons métal



➤ Bouton à encoche

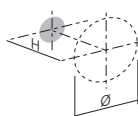

Matériau : laiton

Diamètre (hauteur) mm : 12 (22)

Présentation
chromé

YDV Référence
BOU15312CH

Diamètre (hauteur) mm : 15 (22)

Présentation

laiton poli
nickelé mat
chromé

BOU15315LA
BOU15315NM
BOU15315CH

Diamètre (hauteur) mm : 18 (22)

Présentation

nickelé mat

BOU15318NM

Diamètre (hauteur) mm : 21 (27)

Présentation

laiton poli
nickelé mat
nickelé noir
chromé

BOU15321LA
BOU15321NM
BOU15321NN
BOU15321CH

Diamètre (hauteur) mm : 25 (30)

Présentation

chromé
laiton poli
nickelé mat

BOU15325CH
BOU15325LA
BOU15325NM



➤ Bouton à encoche

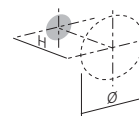

Matériau : laiton

Présentation : chromé

Diamètre (hauteur) mm

14 (25)

18 (31)

22 (34)

YDZ Référence
BOU15414CH
BOU15418CH
BOU15422CH



➤ Bouton boule

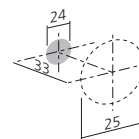

Matériau : laiton

Diamètre (hauteur) mm : 25 (33)

Présentation

bronzé

chromé

laiton poli

nickelé noir

YD5 Référence
BOU16525BR
BOU16525CH
BOU16525LA
BOU16525NN



➤ Bouton conique strié

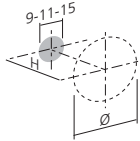

Matériau : laiton

Diamètre (hauteur) mm : 20 (15)

Présentation	YD4 Référence
chromé	BOU16320CH
laiton poli	BOU16320LA
nickelé mat	BOU16320NM

Diamètre (hauteur) mm : 24 (20)

Présentation	Référence
chromé	BOU16324CH
laiton poli	BOU16324LA
nickelé mat	BOU16324NM

Diamètre (hauteur) mm : 29 (24)

Présentation	Référence
chromé	BOU16329CH
laiton poli	BOU16329LA
nickelé mat	BOU16329NM



➤ Bouton

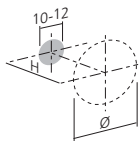

Matériau : laiton

Diamètre (hauteur) mm : 24 (22)

Présentation	YGI Référence
chromé	BOU30924CH
laiton	BOU30924LA
nickelé mat	BOU30924NM

Diamètre (hauteur) mm : 28 (25)

Présentation	Référence
chromé	BOU30928CH
laiton	BOU30928LA
nickelé mat	BOU30928NM



➤ Bouton boule

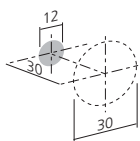

Matériau : laiton

Diamètre (hauteur) mm : 30 (30)

Présentation	YGL Référence
chromé	BOU30CH
laiton	BOU30LA
nickelé mat	BOU30NM



➤ Bouton conique strié

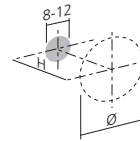

Matériau : laiton

Diamètre (hauteur) mm : 24 (19)

Présentation	YD3 Référence
chromé	BOU15724CH
laiton poli	BOU15724LA
nickelé mat	BOU15724NM

Diamètre (hauteur) mm : 29 (24)

Présentation	Référence
chromé	BOU15729CH
laiton poli	BOU15729LA
nickelé mat	BOU15729NM



➤ Bouton boule strié

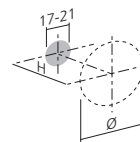

Matériau : laiton

Diamètre (hauteur) mm : 20 (26)

Présentation	YDN Référence
chromé	BOU10720CH
laiton poli	BOU10720LA

Diamètre (hauteur) mm : 25 (33)

Présentation	Référence
chromé	BOU10725CH
laiton poli	BOU10725LA



➤ Bouton

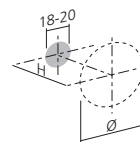

Matériau : laiton

Présentation : chromé
Diamètre (hauteur) mm

	TBF Référence
30 (30)	BOU16830CH
35 (35)	BOU16835CH



BOUTONS MÉTAL

Bouton

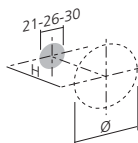

Matériau : laiton

Présentation : laiton poli
Diamètre (hauteur) mm

	YDL Référence
25 (19)	BOU14225LA
30 (22)	BOU14230LA
35 (25)	BOU14235LA



Bouton tulipe

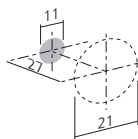

Matériau : zamack

Diamètre (hauteur) mm : 21 (27)

Présentation

	YGN Référence
chromé	BOU26922CH
laitonné	BOU26922LT



Bouton

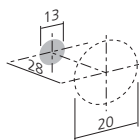

Matériau : laiton

Diamètre (hauteur) mm : 20 (28)

Présentation

	YMY Référence
chromé	BOU6720CH
nickelé mat	BOU6720NM



Bouton conique

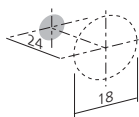

Matériau : laiton

Diamètre (mm) : 18 (24)

Présentation

	YD7 Référence
chromé	BOU202CH
laiton poli	BOU202LA
nickelé mat	BOU202NM



Bouton pion

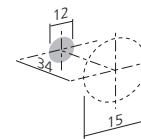

Matériau : laiton

Diamètre (hauteur) mm : 15 (34)

Présentation

	YG3 Référence
chromé	BOU3315CH



Bouton olive

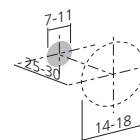

Matériau : laiton

Diamètre (hauteur) mm : 18 (30)

Présentation

	YGD Référence
laiton	BOU2120LA
nickelé mat	BOU2120NM

Diamètre (hauteur) mm : 14 (25)

Présentation

	BOU2115LA
laiton	
nickelé mat	BOU2115NM



Bouton conique

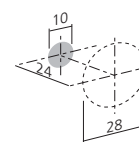

Matériau : laiton

Diamètre (hauteur) mm : 28 (24)

Présentation

	YGO Référence
chromé	BOU28CH
nickelé mat	BOU28NM



Bouton

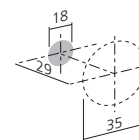

Matériau : zamack

Diamètre (hauteur) mm : 35 (29)

Présentation

	YMQ Référence
blanc	BOU8942BL
chromé	BOU8942CH
nickelé mat	BOU8942NM



➤ Bouton

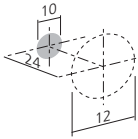

Matériau : laiton

Diamètre (hauteur) mm : 12 (24)

Présentation

nickelé mat

YDF Référence
BOU140NM



➤ Bouton cylindrique

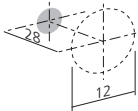

Matériau : laiton

Diamètre (hauteur) mm : 12 (28)

Présentation

chromé

nickelé mat

YGJ Référence
BOU227CH
BOU227NM



➤ Bouton

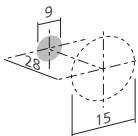

Matériau : laiton

Diamètre (hauteur) mm : 15 (28)

Présentation

nickelé mat

YMA Référence
BOU641NM



➤ Bouton

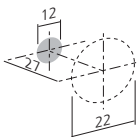

Matériau : laiton

Diamètre (hauteur) mm : 22 (27)

Présentation

nickelé mat

YMG Référence
BOU741NM



➤ Bouton torsadé

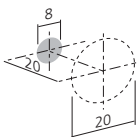

Matériau : laiton

Diamètre (hauteur) mm : 20 (20)

Présentation

nickelé mat

YJD Référence
BOU440NM



➤ Bouton LUNA

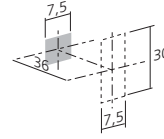

Dimensions (mm) : 30 x 7,5 x 36.

Matériau : zamack

Présentation

chromé mat

nickelé mat

WMD Référence
BOU11334CHM
BOU11334NM



➤ Bouton Mushroom

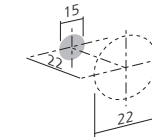

Matériau : laiton

Diamètre (hauteur) mm : 22 (22)

Présentation

nickelé mat

YMT Référence
BOU840NM



➤ Bouton

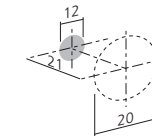

Matériau : laiton

Diamètre (hauteur) mm : 20 (21)

Présentation

nickelé mat

YJL Référence
BOU540NM



➤ Bouton sur embase

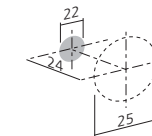

Matériau : laiton

Diamètre (hauteur) mm : 25 (24)

Présentation

nickelé mat

YJ1 Référence
BOU640NM



➤ Bouton

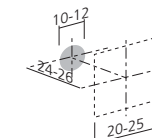

Matériau : laiton

Présentation : nickelé mat

Diamètre (hauteur) mm

20 (24)

25 (26)

YKV Référence
BOU21520NM
BOU21525NM



BOUTONS MÉTAL

Bouton tirette LIFT

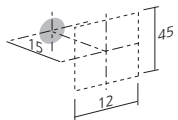

Dimensions (mm) : 12 x 45 x 15.
Matériau : zamack

Présentation
nickelé mat

WJ1 Référence
BOU522NM



Bouton articulé

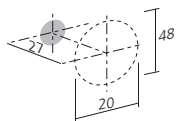

Matériau : laiton

Dimensions (mm) : 48 x 20

Présentation
nickelé mat

YG9 Référence
BOU406NM



Bouton ZAMA

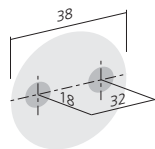

hauteur (mm) : 18.
Matériau : zamack

Entr'axe (diamètre) mm : 32 (38)

Présentation

chromé
laitonné
nickelé

WMY Référence
BOU8032CH
BOU8032LT
BOU8032NI



Bouton

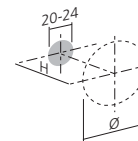

Matériau : zamack

Diamètre (hauteur) mm : 45 (20)

Présentation

chromé
nickelé mat

TBV Référence
BOU40445CH
BOU40445NM

Diamètre (hauteur) mm : 60 (24)

Présentation

chromé
nickelé mat

BOU40460CH
BOU40460NM



Bouton BOWL

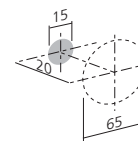

Matériau : zamack

Diamètre (hauteur) mm : 65 (20)

Présentation

chromé

TB3 Référence
BOU51456CH



Bouton

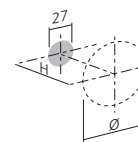

Matériau : zamack

Diamètre (hauteur) mm : 45 (20)

Présentation

chromé
nickelé mat

TBL Référence
BOU40345CH
BOU40345NM

Diamètre (hauteur) mm : 60 (24)

Présentation

chromé
nickelé mat

BOU40360CH
BOU40360NM



➤ Bouton ROUND

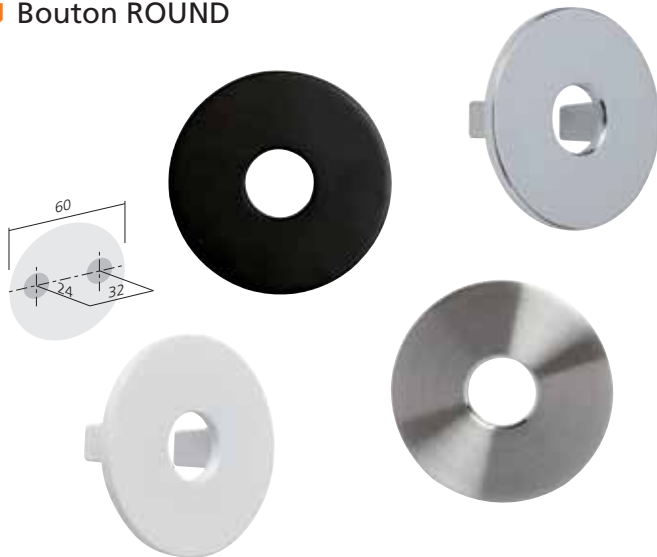

Hauteur (mm) : 24.
Matériau : zamack

Entr'axe (diamètre) mm : 32 (60)

Présentation

	WMA Référence
blanc	BOU2534BL
chromé	BOU2534CH
nickelé mat	BOU2534NM
noir	BOU2534NO



➤ Bouton CONE



Dimensions (mm) : 65 x 24.
Matériau : zamack

Entr'axe (mm) : 32

Présentation

	TBW Référence
chromé	BOU51616CH



➤ Bouton PICTURE

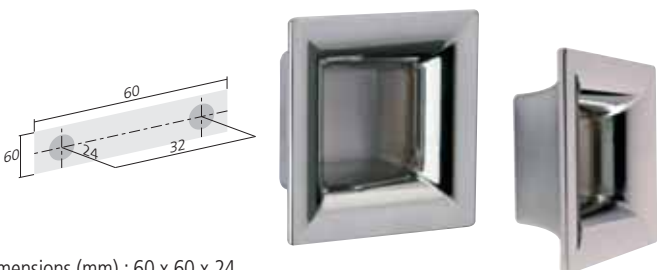

Dimensions (mm) : 60 x 60 x 24.
Matériau : zamack

Entr'axe (mm) : 32

Présentation

	TBB Référence
chromé	BOU51626CH



➤ Bouton encoche



Matériau : zamack

Présentation : chromé

Dimensions (hauteur) mm

	T5M Référence
16 x 16 (22)	BOU12416CH
18 x 18 (24)	BOU12418CH
20 x 20 (26)	BOU12420CH
25 x 25 (30)	BOU12425CH

Présentation : nickelé mat

Dimensions (hauteur) mm

16 x 16 (22)	BOU12416NM
18 x 18 (24)	BOU12418NM
20 x 20 (26)	BOU12420NM
25 x 25 (30)	BOU12425NM



➤ Bouton



Matériau : acier

Dimensions (hauteur) mm : 15 x 16 (21)

Présentation

	YJM Référence
chromé	BOU418CH
chromé mat	BOU418CHM
nickelé mat	BOU418NM



➤ Bouton

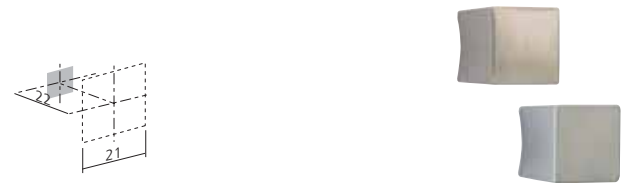

Matériau : laiton

Dimensions (hauteur) mm : 21 x 21 (22)

Présentation

	YG7 Référence
chromé mat	BOU420CHM
nickelé mat	BOU420NM



BOUTONS MÉTAL

Bouton

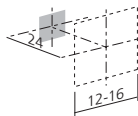

Hauteur (mm) : 24.
Matériau : acier

Dimensions (hauteur) mm : 12 x 12 (24)

Présentation

chromé

nickelé mat

YKA Référence
BOU4012CH
BOU4012NM

Dimensions (hauteur) mm : 16 x 16 (24)

Présentation

chromé

nickelé mat

BOU4016CH
BOU4016NM



Bouton

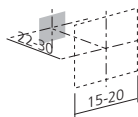

Matériau : aluminium

Dimensions (hauteur) mm : 15 x 15 (22)

Présentation

anodisé argent

chromé

YJQ Référence
BOU1522AR
BOU1522CH

Dimensions (hauteur) mm : 20 x 20 (30)

Présentation

anodisé argent

chromé

BOU2030AR
BOU2030CH



Bouton

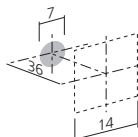

Matériau : laiton

Dimensions (hauteur) mm : 14 x 14 (36)

Présentation

chromé mat

nickelé mat

YGC Référence
BOU301CHM
BOU301NM



Bouton QUADRO

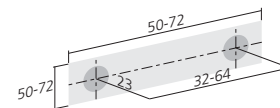

Hauteur (mm) : 23.
Matériau : zamack

Présentation : chromé

Entr'axe (dimensions) mm

32 (50 x 50)

64 (72 x 72)

WJ7 Référence
BOU24732CH
BOU24764CH

Présentation : nickelé mat

Entr'axe (dimensions) mm

32 (50 x 50)

64 (72 x 72)

BOU24732NM
BOU24764NM



Bouton

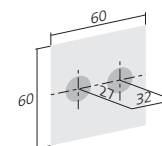

Dimensions (mm) : 60 x 60 x 27.

Entr'axe (mm) : 32

Présentation

nickelé mat

TBE Référence
BOU51860NM



POIGNÉES MÉTAL

Poignées métal



➤ Poignée courbe en fil Ø9 mm

Dimensions (mm) : 146 x 26.
Matériau : zamack

Entr'axe (mm) : 128

Présentation

YP6 Référence

blanc	POI12101BL
chromé	POI12101CH
laitonné	POI12101LT
nickelé mat	POI12101NM
noir nickelé	POI12101NN
inox	POI12101IN

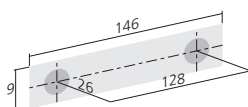

➤ Poignée courbe en fil Ø10 mm

Hauteur (mm) : 28/31/35.
Matériau : acier

Entr'axe (longueur) mm : 128 (150)

Présentation

YEB Référence

nickelé mat POI8632128NM

Entr'axe (longueur) mm : 192 (226)

Présentation

chromé POI8632192CH
nickelé mat POI8632192NM

Entr'axe (longueur) mm : 288 (335)

Présentation

blanc POI8632288BL
chromé POI8632288CH
nickelé mat POI8632288NM

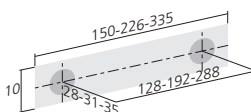

➤ Poignée

Dimensions (mm) : 108 x 26.
Matériau : acier

Entr'axe (mm) : 96

Présentation

YET Référence

blanc POI8557BL
nickelé mat POI8557NM
noir POI8557NO

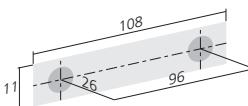

➤ Poignée fil Ø8 mm

Dimensions (mm) : 104 x 30.
Matériau : laiton

Entr'axe (mm) : 96

Présentation

YWU Référence

blanc POI35104BL
chromé POI35104CH
laiton poli POI35104LA
noir POI35104NO

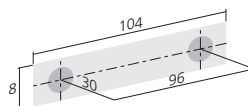

POIGNÉES MÉTAL

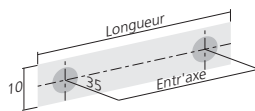

➤ Poignée fil Ø10 mm

Matériau : aluminium

Présentation : anodisé

Entr'axe (longueur) mm

Entr'axe (longueur) mm	YEV Référence
96 (106)	POI9409106AL
128 (138)	POI9409138AL
160 (170)	POI9409170AL
192 (202)	POI9409202AL
256 (266)	POI9409266AL
352 (362)	POI9409362AL

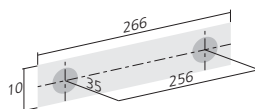

➤ Poignée fil Ø10 mm

Dimensions (mm) : 266 x 35.

Matériau : aluminium

Entr'axe (mm) : 256

Présentation

blanc

noir



YER Référence
POI9409266BL
POI9409266NO

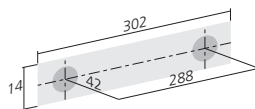
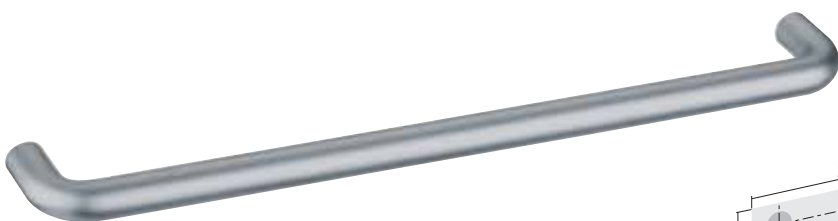

➤ Poignée fil Ø14 mm

Dimensions (mm) : 302 x 42.

Matériau : acier

Entr'axe (mm) : 288

Présentation

chromé mat



YWW Référence
POI3054288CHM

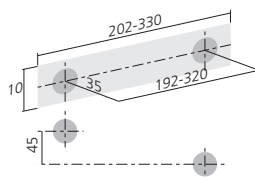

➤ Poignée VEZ

Diamètre (mm) : 10.

Matériau : inox

Présentation : inox brossé

Entr'axe (longueur) mm

192 (202)

320 (330)



AUN Référence
POI226192IN
POI226320IN

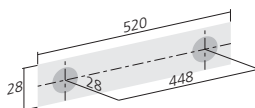

➤ Poignée S Ø8 mm

Dimensions (mm) : 520 x 28.

Matériau : acier

Entr'axe (mm) : 448

Présentation

nickelé mat



YWK Référence
POI311448NM

➤ Poignée S Ø8 mm

Modèle en 1 pièce.
Dimensions (mm) : 144 x 28.
Matériau : zamack

Entr'axe (mm) : 128

Présentation

nickelé mat
chromé

YWH Référence
POI311128NM
POI311128CH

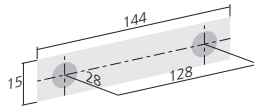

➤ Poignée S Ø8 mm

A utiliser en combinaison avec la poignée POI311448NM.
Dimensions (mm) : 148 x 35.
Matériau : acier

Entr'axe (longueur) mm : 128 (148)

Présentation

nickelé mat

YWN Référence
POI312128NM

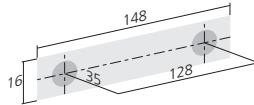

➤ Poignée aluminium

Matériau : aluminium

Présentation : anodisé argent

Entr'axe (longueur) mm

128 (136)

160 (168)

192 (200)

224 (232)

320 (328)

YDA Référence
POI265128AR
POI265160AR
POI265192AR
POI265224AR
POI265320AR

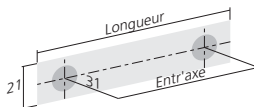

➤ Poignée

Matériau : zamack

Entr'axe (longueur) mm : 128 (155)

Présentation

chromé

laitonné

nickelé mat

YWQ Référence
POI32128CH
POI32128LT
POI32128NM

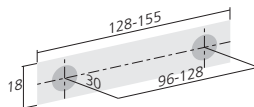

➤ Poignée

Matériau : zamack

Entr'axe (longueur) mm : 128 (167)

Présentation

chromé

nickelé mat

noir

YEH Référence
POI8645128CH
POI8645128NM
POI8645128NO

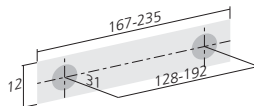

POIGNÉES MÉTAL

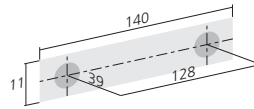

➤ Poignée

Matériau : zamack

Entr'axe (dimensions) mm : 128 (140 x 11)

Présentation	YBI	Référence
chromé		POI6128CH
chromé mat		POI6128CHM
nickelé mat		POI6128NM

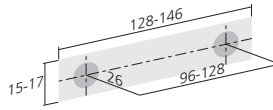

➤ Poignée

Matériau : zamack

Entr'axe (longueur) mm : 128 (146)

Présentation	YWX	Référence
chromé		POI35128CH
nickelé mat		POI35128NM

Entr'axe (longueur) mm : 96 (128)

Présentation		Référence
nickelé mat		POI3596NM

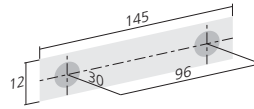

➤ Poignée LONG DROP

Dimensions (mm) : 145 x 30.

Matériau : laiton

Entr'axe (longueur) mm : 96 (145)

Présentation	YE9	Référence
chromé mat		POI96096CHM

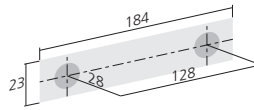

➤ Poignée

Matériau : zamack

Entr'axe (dimensions) mm : 128 (184 x 23)

Présentation	YWJ	Référence
nickelé mat		POI28128NM

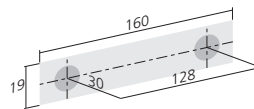

➤ Poignée

Dimensions (mm) : 160 x 30.

Matériau : zamack

Entr'axe (mm) : 128

Présentation	YEF	Référence
chromé		POI8697CH
nickelé mat		POI8697NM

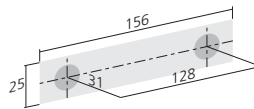

➤ Poignée SKATE

Dimensions (mm) : 156 x 31.

Matériau : zamack

Entr'axe (mm) : 128

Présentation	YB4	Référence
nickelé mat		POI760128NM

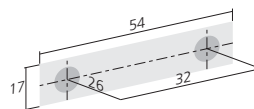

➤ Poignée MELON

Dimensions (mm) : 54 x 17.

Matériau : zamack

Entr'axe (mm) : 32

Présentation	YW6	Référence
chromé mat		POI46032CHM



➤ Poignée MELON

Dimensions (mm) : 160 x 26.
Matériau : zamack

Entr'axe (mm) : 128
Présentation
chromé mat

YW5 Référence
POI460128CHM

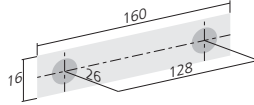

➤ Poignée

Dimensions (mm) : 162 x 25.
Matériau : zamack

Entr'axe (mm) : 128
Présentation
nickelé mat

YEU Référence
POI8689NM

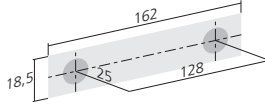

➤ Poignée

Matériau : zamack

Présentation : nickelé mat
Entr'axe (longueur) mm
128 (153)
160 (185)

YJC Référence
POI1338NM
POI1339NM

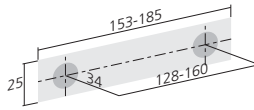

➤ Bouton

Dimensions (mm) : 52 x 17 x 26.
Matériau : zamack

Présentation
nickelé mat
noir

YMW Référence
BOU8668NM
BOU8668NO

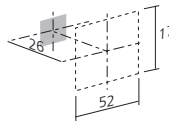

➤ Poignée

Dimensions (mm) : 162 x 31.
Matériau : zamack

Entr'axe (mm) : 128
Présentation
nickelé mat
noir

YEN Référence
POI8660NM
POI8660NO

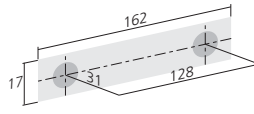

➤ Poignée BRIDGE LINE 96

Matériau : zamack

Entr'axe (longueur) mm : 96 (114)
Présentation
chromé mat

YTJ Référence
POI12696CHM

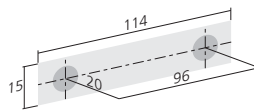

➤ Poignée BRIDGE LINE

Matériau : aluminium

Présentation : chromé mat
Entr'axe (longueur) mm
128 (145)
224 (242)

YT1 Référence
POI260128CHM
POI260224CHM

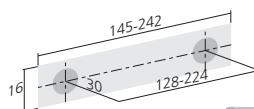

POIGNÉES MÉTAL

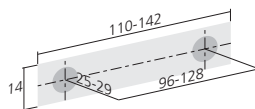

➤ Poignée

Hauteur (mm) : 25/29.
Matériau : zamack

Entr'axe (longueur) mm 96 (110)

Présentation  Référence
chromé mat **POI4996CHM**
nickelé mat **POI4996NM**

Entr'axe (longueur) mm : 128 (142)

Présentation
chromé mat **POI49128CHM**
nickelé mat **POI49128NM**

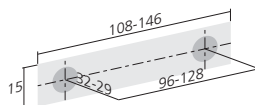

➤ Poignée

Matériau : zamack

Entr'axe (longueur) mm : 96 (108)

Présentation  Référence
chromé mat **POI13696CHM**
nickelé mat **POI13696NM**

Entr'axe (longueur) mm : 128 (146)

Présentation
chromé mat **POI136128CHM**
nickelé mat **POI136128NM**

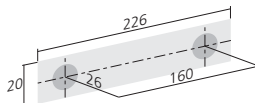

➤ Poignée

Matériau : zamack

Entr'axe (dimensions) mm : 160 (226 x 20)

Présentation  Référence
argent **POI154160AR**
nickelé mat **POI154160NM**

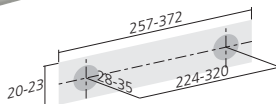

➤ Poignée

Matériau : zamack

Entr'axe (longueur) mm : 224 (257)

Présentation  Référence
chromé mat **POI186224CHM**
nickelé **POI186224NM**

Entr'axe (longueur) mm : 320 (372)

Présentation
chromé mat **POI186320CHM**
nickelé **POI186320NM**

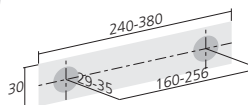

➤ Poignée vague

Matériau : zamack

Entr'axe (longueur) mm : 160 (240)

Présentation  Référence
chromé **POI813160CH**
nickelé mat **POI813160NM**

Entr'axe (longueur) mm : 256 (380)

Présentation
chromé **POI813256CH**
nickelé mat **POI813256NM**



➤ Poignée

Matériau : zamack

Entr'axe (dimensions) mm : 128 (144 x 26)

Présentation	YDY	Référence
chromé mat		POI155128CHM
nickelé mat		POI155128NM

Entr'axe (dimensions) mm : 160 (179 x 27)

Présentation		Référence
chromé mat		POI155160CHM
nickelé mat		POI155160NM

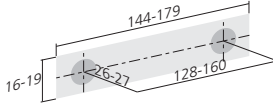

➤ Poignée

Matériau : zamack

Entr'axe (dimensions) mm : 160 (194 x 22)

Présentation	YTB	Référence
argent		POI134160AR
nickelé mat		POI134160NM

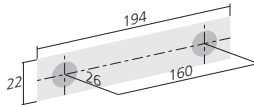

➤ Poignée

Matériau : zamack

Entr'axe (dimensions) mm : 128 (149 x 12)

Présentation	YT6	Référence
chromé mat		POI2507128CHM
nickelé mat		POI2507128NM

Entr'axe (dimensions) mm : 288 (302 x 12)

Présentation		Référence
chromé mat		POI2507288CHM
nickelé mat		POI2507288NM

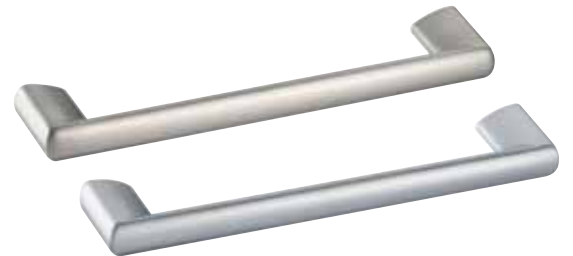
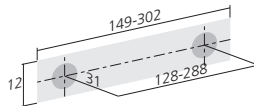

➤ Poignée

Matériau : zamack

Entr'axe (dimensions) mm : 160 (180 x 33)

Présentation	YEM	Référence
chromé mat		POI8409160CHM
nickelé mat		POI8409160NM

Entr'axe (dimensions) mm : 192 (212 x 33)

Présentation		Référence
chromé mat		POI8409192CHM
nickelé mat		POI8409192NM

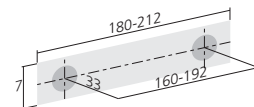

➤ Poignée

Matériau : zamack

Entr'axe (dimensions) mm : 160 (182 x 14)

Présentation	YTE	Référence
argent		POI145160AR
nickelé mat		POI145160NM

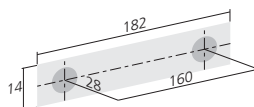

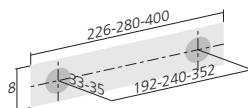
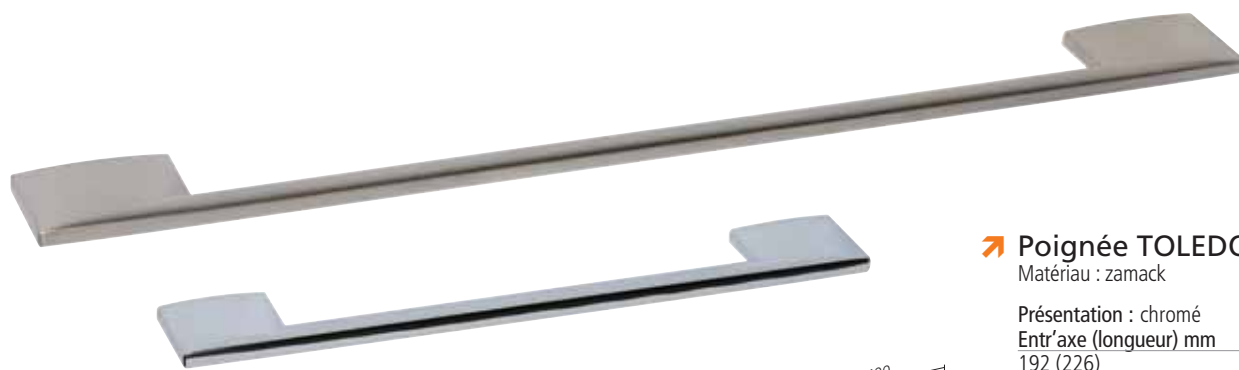

➤ Poignée TOLEDO

Matériau : zamack

Présentation : chromé

Entr'axe (longueur) mm

192 (226)

240 (280)

352 (400)

WMF Référence

POI377192CH

POI377240CH

POI377352CH

Présentation : nickelé mat

Entr'axe (longueur) mm

192 (226)

240 (280)

352 (400)

POI377192NM

POI377240NM

POI377352NM

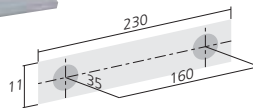
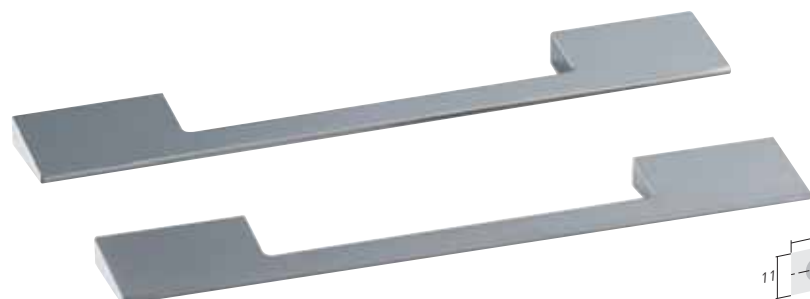

➤ Poignée

Matériau : zamack

Entr'axe (dim.) mm : 160 (230 x 35)

Présentation

chromé

chromé mat

YKP Référence

POI2565160CH

POI2565160CHM

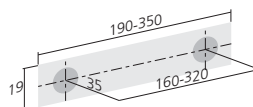

➤ Poignée KEY

Matériau : zamack

Présentation : nickelé mat

Entr'axe (longueur) mm

160 (190)

320 (350)

AIG Référence

POI5265160NM

POI5265320NM

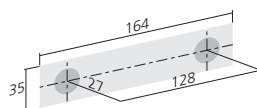

➤ Poignée ELIPS

Hauteur (mm) : 27.

Matériau : zamack

Entr'axe (longueur) mm : 128 (164)

Présentation

chromé mat

nickelé mat

WMQ Référence

POI113128CHM

POI113128NM



➤ Poignée CLASP

Dimensions (mm) : 181 x 35.
Matériau : zamack

Entr'axe (longueur) mm : 160 (181)

Présentation

blanc

chromé mat

nickelé mat

TEJ	Référence
	POI515360BL
	POI515360CHM
	POI515360NM

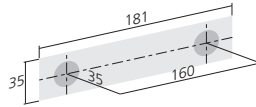

➤ Poignée ARE

Matériau : zamack

Présentation : nickelé mat

Entr'axe (longueur) mm

160 (184)

320 (366)

T5N	Référence
	POI518160NM
	POI518320NM

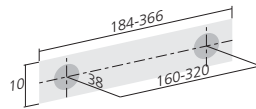

➤ Poignée ARROW

Matériau : zamack

Entr'axe (longueur) mm : 160 (220)

Présentation

chromé

nickelé mat

T5Q	Référence
	POI886160CH
	POI886160NM

Entr'axe (longueur) mm : 256 (400)

Présentation

chromé

nickelé mat

	POI886256CH
	POI886256NM

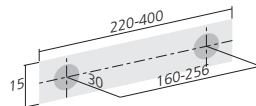

➤ Poignée FUNXION

Matériau : aluminium

Entr'axe (longueur) mm : 160 (170)

Présentation

chromé

nickelé mat

WMC	Référence
	POI303160CH
	POI303160NM

Entr'axe (longueur) mm : 224 (234)

Présentation

chromé

nickelé mat

	POI303224CH
	POI303224NM

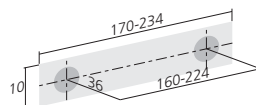



➤ Poignée TROMPETTE

Matériau : zamack

Entr'axe (longueur) mm : 192 (214)

Présentation	WML	Référence
chromé		POI521192CH
nickelé mat		POI521192NM

Entr'axe (longueur) mm : 320 (344)

Présentation		Référence
chromé		POI521320CH
nickelé mat		POI521320NM



➤ Poignée SHAPE 2

Matériau : zamack

Entr'axe (longueur) mm : 160 (260)

Présentation	WMR	Référence
chromé		POI522260CH
nickelé mat		POI522260NM

Entr'axe (longueur) mm : 160 (400)

Présentation		Référence
chromé		POI522400CH
nickelé mat		POI522400NM



➤ Poignée GUM

Matériau : zamack

Entr'axe (longueur) mm : 160 (199)

Présentation	AIH	Référence
chromé		POI5262160CH
nickelé mat		POI5262160NM

Entr'axe (longueur) mm : 256 (312)

Présentation		Référence
chromé		POI5262256CH
nickelé mat		POI5262256NM



➤ Poignée

Matériau : zamack

Présentation : chromé

Entr'axe (longueur) mm	WU1	Référence
160 (176)		POI38160CH
192 (208)		POI38192CH
256 (272)		POI38256CH

Présentation : nickelé mat

Entr'axe (longueur) mm		Référence
160 (176)		POI38160NM
192 (208)		POI38192NM
256 (272)		POI38256NM



➤ Poignée

Matériau : zamack

Entr'axe (longueur) mm : 160 (176)

Présentation	WU7	Référence
chromé		POI34160CH
nickelé mat		POI34160NM

Entr'axe (longueur) mm : 224 (246)

Présentation		Référence
chromé		POI34224CH
nickelé mat		POI34224NM



➤ Poignée

Matériau : zamack

Présentation : chromé

Entr'axe (longueur) mm	WXA	Référence
128 (136)		POI56128CH
192 (200)		POI56192CH
224 (232)		POI56224CH
320 (328)		POI56320CH
448 (456)		POI56448CH

Présentation : nickelé mat

Entr'axe (longueur) mm		Référence
128 (136)		POI56128NM
192 (200)		POI56192NM
224 (232)		POI56224NM
320 (328)		POI56320NM
448 (456)		POI56448NM

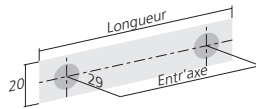

➤ Bouton

Entr'axe (mm) : 32.

Matériau : zamack

Dimensions (mm) : 40 x 40 x 25

Présentation	P3W	Référence
chromé mat		BOU62040CHM

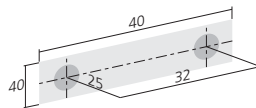

➤ Poignée

Matériau : zamack

Présentation : chromé mat

Entr'axe (dimensions) mm	P3G	Référence
128 (135 x 30)		POI620128CHM
160 (167 x 30)		POI620160CHM

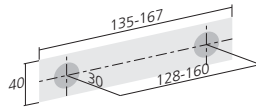

➤ Poignée

Matériau : zamack

Entr'axe (dimensions) mm : 128 (138 x 22)

Présentation	YTI	Référence
chromé mat		POI2013128CHM
nickelé mat		POI2013128NM

Entr'axe (dimensions) mm : 160 (170 x 28)

Présentation		Référence
chromé mat		POI2013160CHM
nickelé mat		POI2013160NM

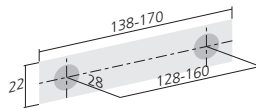

➤ Poignée

Matériau : zamack

Entr'axe (dimensions) mm : 128 (137 x 25)

Présentation	YTU	Référence
argent		POI169128AR
nickelé mat		POI169128NM

Entr'axe (dimensions) mm : 160 (169 x 30)

Présentation		Référence
argent		POI169160AR
nickelé mat		POI169160NM

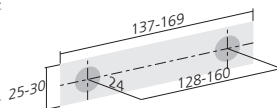

POIGNÉES MÉTAL

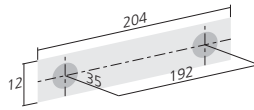

➤ Poignée SQUARE

Matériau : zamack

Entr'axe (longueur) mm : 192 (204)

Présentation

nickelé mat / blanc
nickelé mat / noir

T5U	Référence
	POI956192BL
	POI956192NO

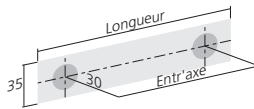

➤ Poignée PRESS

Matériau : zamack/metacrylate

Entr'axe (longueur) mm : 128 (138)

Présentation

blanc
noir
transparent

TEG	Référence
	POI135128BL
	POI135128NO
	POI135128TR

Entr'axe (longueur) mm : 192 (202)

Présentation

blanc
noir
transparent

	POI135192BL
	POI135192NO
	POI135192TR

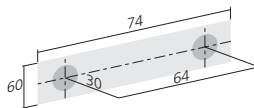

➤ Poignée PRESS

Matériau : zamack/metacrylate

Entr'axe (longueur) mm : 64 (74)

Présentation

blanc
noir
transparent

TEB	Référence
	POI16064BL
	POI16064NO
	POI16064TR

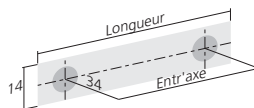

➤ Poignée bâton

Matériau : zamack/acrylique

Présentation : inox/transparent

Entr'axe (longueur) mm

128 (142)
160 (174)
192 (206)
256 (270)

YDG	Référence
	POI602128
	POI602160
	POI602192
	POI602256



➤ Poignée SQUARE

Matériau : zamack

Présentation : nickelé mat
Entr'axe (longueur) mm

	YKL	Référence
96 (106)		POI51096NM
128 (138)		POI510128NM
192 (202)		POI510192NM
320 (330)		POI510320NM
448 (458)		POI510448NM

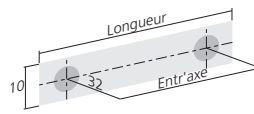

➤ Poignée FLAT

Matériau : zamack

Présentation : chromé
Entr'axe (longueur) mm

	TEL	Référence
128 (143)		POI518128CH
192 (207)		POI518192CH
256 (271)		POI518256CH
448 (463)		POI518448CH

Présentation : nickelé mat
Entr'axe (longueur) mm

128 (143)		POI518128NM
192 (207)		POI518192NM
256 (271)		POI518256NM
448 (463)		POI518448NM

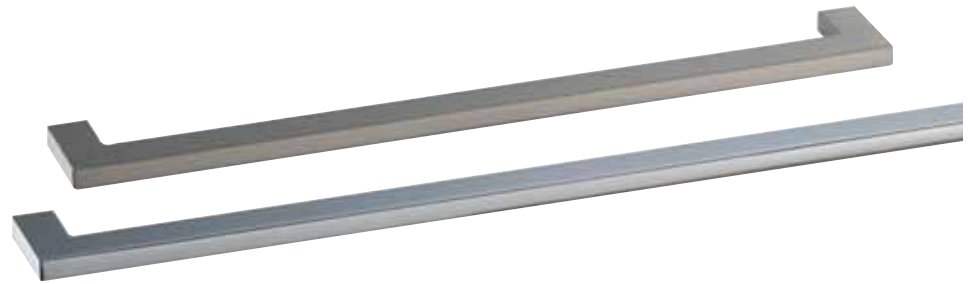
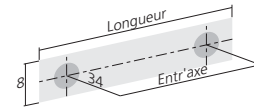

➤ Poignée

Matériau : aluminium

Présentation : anodisé argent
Entr'axe (longueur) mm

	YH7	Référence
128 (136)		POI158128AR
192 (200)		POI158192AR
288 (296)		POI158288AR
320 (328)		POI158320AR
448 (456)		POI158448AR

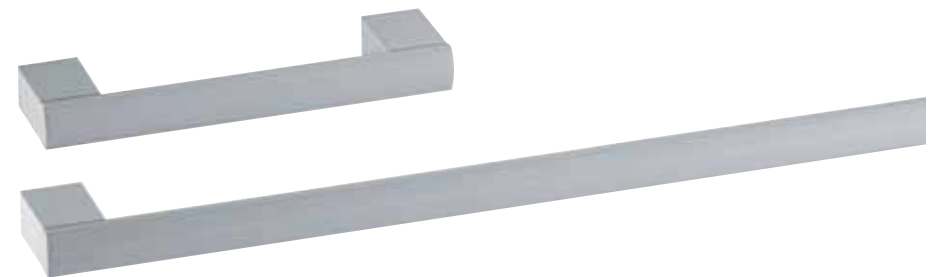
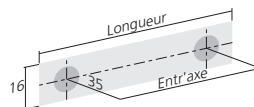

➤ Poignée inox 12 x 12 mm

Tube carré 12 x 12 mm, plots en zamack.
Matériau : inox

Présentation : inox

	T5J	Référence
160 (171)		POI210160IN
192 (203)		POI210192IN
224 (235)		POI210224IN
320 (331)		POI210320IN

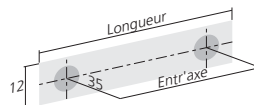

➤ Poignée bi-couleurs

Dimensions (mm) : 11,5 x 11,5.
Matériau : aluminium/zamack

Présentation : anodisé argent/chromé mat

	YDD	Référence
128 (143)		POI255128AR
160 (175)		POI255160AR
192 (207)		POI255192AR
256 (271)		POI255256AR
320 (335)		POI255320AR
384 (399)		POI255384AR
480 (495)		POI255480AR

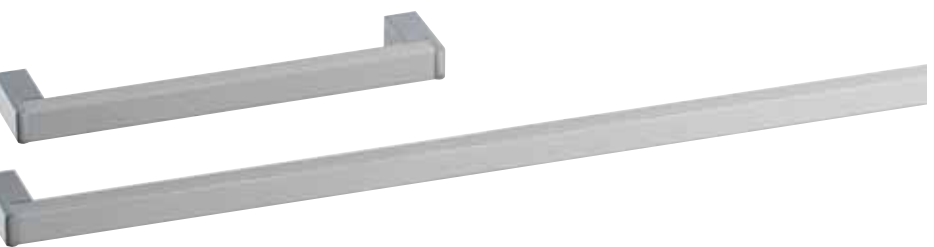
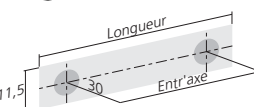

POIGNÉES MÉTAL

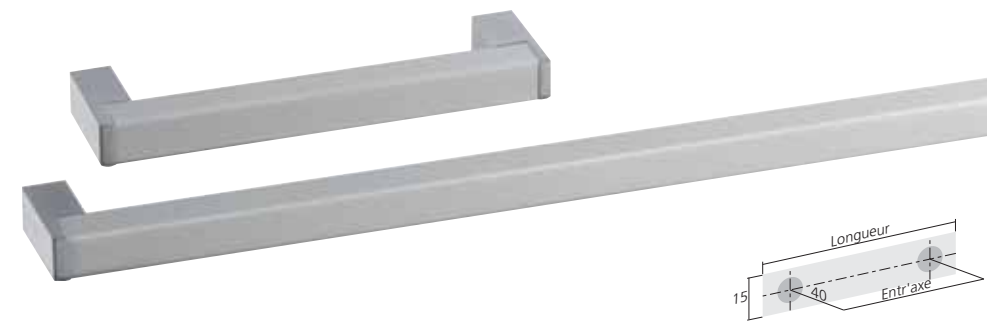

➤ Poignée bi-couleurs

Dimensions (mm) : 15 x 15.
Matériau : aluminium/zamack

Présentation : anodisé argent/chromé mat

Entr'axe (longueur) mm	YB1	Référence
128 (150)		POI256128AR
160 (182)		POI256160AR
192 (214)		POI256192AR
256 (278)		POI256256AR
320 (342)		POI256320AR
384 (406)		POI256384AR
480 (502)		POI256480AR



➤ Poignée profil alu

Matériau : aluminium/zamack

Présentation : anodisé argent/chromé mat

Entr'axe (longueur) mm	YEA	Référence
160 (170)		POI65160AR
192 (202)		POI65192AR
288 (298)		POI65288AR

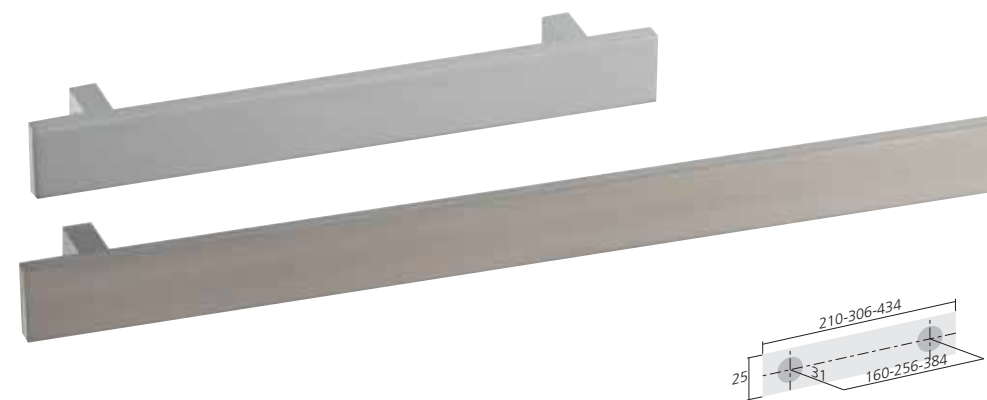

➤ Poignée

Matériau : aluminium

Entr'axe (longueur) mm : 160 (210)

Présentation	TQ7	Référence
anodisé argent		POI29160AR
nickelé mat		POI29160NM

Entr'axe (longueur) mm : 256 (306)

Présentation		Référence
anodisé argent		POI29256AR
nickelé mat		POI29256NM

Entr'axe (longueur) mm : 384 (434)

Présentation		Référence
anodisé argent		POI29384AR
nickelé mat		POI29384NM

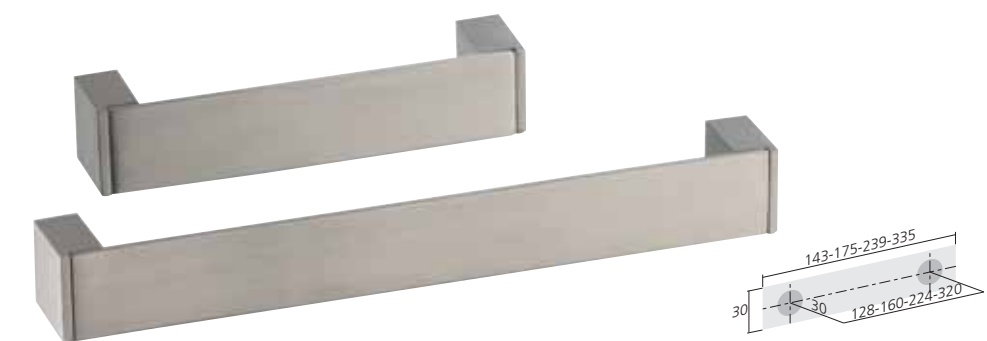

➤ Poignée PLAT

Matériau : acier

Présentation : nickelé mat

Entr'axe (longueur) mm	YBW	Référence
128 (143)		POI2525128NM
160 (175)		POI2525160NM
224 (239)		POI2525224NM
320 (335)		POI2525320NM



➤ Poignée bâton Ø12 mm

Matériau : acier

Présentation : chromé mat

Entr'axe (longueur) mm	YWP	Référence
128 (178)		POI3062128CHM
160 (230)		POI3062160CHM



➤ Poignée bâton Ø12 mm

Hauteur (mm) : 32.
Matériau : acier

Présentation : inox

Entr'axe (longueur) mm	YTP	Référence
96 (154)		POI1296IN
128 (186)		POI12128IN
160 (218)		POI12160IN
192 (250)		POI12192IN
224 (282)		POI12224IN
256 (314)		POI12256IN
320 (384)		POI12320IN
392 (456)		POI12392IN
492 (556)		POI12492IN
692 (756)		POI12692IN
592 (656)		POI12592IN
792 (856)		POI12792IN

Présentation : nickelé mat

Entr'axe (longueur) mm	Référence
1192 (1256)	POI121192NM
1392 (1456)	POI121392NM

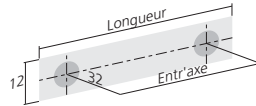

➤ Poignée Ø18 mm

Matériau : zamack

Présentation : nickelé mat

Entr'axe (longueur) mm	YJU	Référence
160 (170)		POI237160NM
192 (202)		POI237192NM
256 (266)		POI237256NM
320 (330)		POI237320NM
480 (490)		POI237480NM
640 (650)		POI237640NM

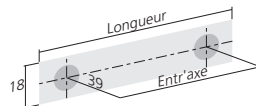

➤ Poignée Ø14 mm

Matériau : inox

Présentation : nickelé mat

Entr'axe (longueur) mm	YB8	Référence
160 (185)		POI81160NM
260 (285)		POI81260NM
310 (335)		POI81310NM
360 (385)		POI81360NM
460 (485)		POI81460NM
660 (685)		POI81660NM
760 (785)		POI81760NM
860 (885)		POI81860NM
960 (985)		POI81960NM
1060 (1085)		POI811060NM

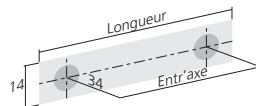

➤ Poignée Ø22 mm

Matériau : acier

Présentation : nickelé mat

Entr'axe (longueur) mm	YTZ	Référence
192 (220)		POI22192NM
309 (337)		POI22309NM
409 (437)		POI22409NM
509 (537)		POI22509NM
709 (737)		POI22709NM

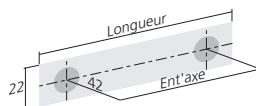



➤ Poignée bâton Ø14 mm

Matériau : acier

Présentation : inox

Entr'axe (longueur) mm

YTH Référence

160 (218)	POI14160IN
192 (250)	POI14192IN
224 (282)	POI14224IN
256 (314)	POI14256IN
320 (384)	POI14320IN
392 (456)	POI14392IN
492 (556)	POI14492IN
692 (756)	POI14692IN



➤ Poignée alu Ø15 mm

Matériau : aluminium

Présentation : anodisé argent

Entr'axe (longueur) mm

YBZ Référence

160 (185)	POI68160AL
260 (285)	POI68260AL
310 (335)	POI68310AL
360 (385)	POI68360AL
460 (485)	POI68460AL
660 (685)	POI68660AL
760 (785)	POI68760AL
860 (885)	POI68860AL



➤ Tube pour poignée

Tube Ø15 mm, à recouper, pour composer vos poignées sur mesure.

A utiliser avec set d'embouts SET68 et embout intermédiaire EMB68.

Matériau : aluminium

Présentation : aluminium

Longueur (mm)

WHY Référence

2000	TUB682
------	--------



➤ Set d'embouts

Composé de 2 embouts et 2 inserts.

Pour composer vos poignées sur mesure.

A utiliser avec tube TUB682.

Matériau : zamack

Présentation

WHD Référence

laqué aluminium	SET68
-----------------	-------

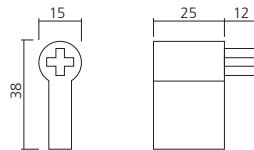

➤ Embout intermédiaire

Composé de 1 embout et 2 inserts.

Pour composer vos poignées sur mesure.

A utiliser avec tube TUB682.

Matériau : zamack

Présentation

WHG Référence

laqué aluminium	EMB68
-----------------	-------

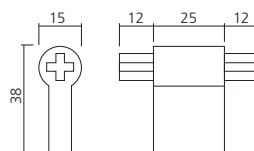

➤ Bouton

Dimensions (mm) : 24 x 24.
Matériau : zamack

Entr'axe (mm) : 16

Présentation

chromé

chromé mat

nickelé mat

YMP Référence
BOU8399CH
BOU8399CHM
BOU8399NM

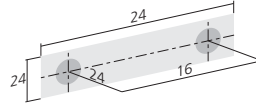

➤ Poignée CHINA

Dimensions (mm) : 50 x 25.
Matériau : zamack

Entr'axe (mm) : 32

Présentation

chromé

nickelé mat

YEW Référence
POI86032CH
POI86032NM

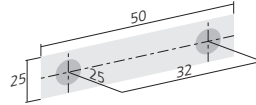

➤ Bouton

Matériau : zamack

Dimensions (mm) : 30 x 30 x 25

Présentation

chromé mat

TC1 Référence
BOU51730CHM

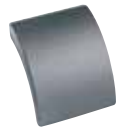
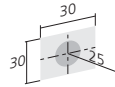

➤ Poignée SHARK

Dimensions (mm) : 44 x 20 x 29.
Matériau : zamack

Entr'axe (mm) : 32

Présentation

chromé mat

YWC Référence
POI36032CHM

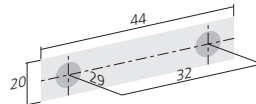

➤ Poignée SHARK

Dimensions (mm) : 177 x 29.
Matériau : zamack

Entr'axe (mm) : 96

Présentation

chromé mat

YWF Référence
POI36096CHM

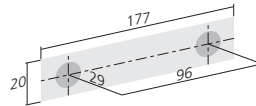

➤ Poignée vague

Hauteur (mm) : 24.

Matériau : zamack

Présentation : chromé mat

Entr'axe (longueur) mm

64 (130)

96 (168)

128 (278)

YT4 Référence
POI23964CHM
POI23996CHM
POI239128CHM

Présentation : inox

64 (130)

96 (168)

128 (278)

POI23964IN

POI23996IN

POI239128IN

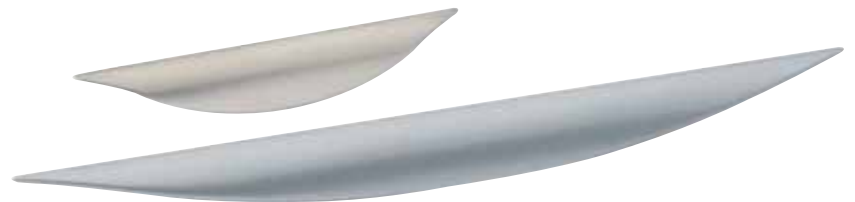
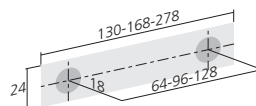

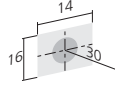

➤ Bouton BEAK

Matériau : zamack

Dimensions (mm) : 14 x 16 x 30

Présentation
chromé mat

YGK Référence
BOU26014NM

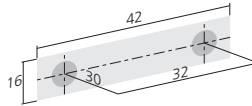

➤ Poignée BEAK

Dimensions (mm) : 42 x 16 x 30.

Matériau : zamack

Entr'axe (mm) : 32

Présentation
chromé mat

YWA Référence
POI26032NM

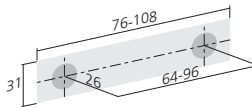

➤ Poignée

Matériau : aluminium

Présentation : anodisé argent

Entr'axe (dimensions) mm

64 (76 x 12 x 26)

96 (108 x 12 x 26)

YK1 Référence
POI320064AR
POI320096AR

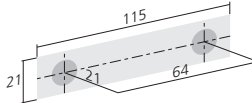

➤ Poignée WING

Dimensions (mm) : 115 x 21.

Matériau : zamack

Entr'axe (mm) : 64

Présentation
chromé mat

YWY Référence
POI26064CHM

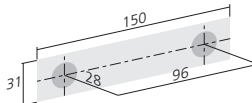

➤ Poignée LENS

Hauteur (mm) : 28.

Matériau : zamack

Entr'axe (longueur) mm : 96 (150)

Présentation
chromé mat

YT7 Référence
POI256CHM

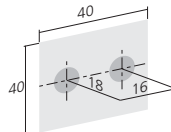

➤ Poignée

Dimensions (mm) : 40 x 40.

Matériau : zamack

Entr'axe (mm) : 16

Présentation
nickelé mat

TEA Référence
POI1286NM

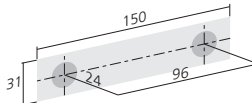

➤ Poignée vague

Hauteur (mm) : 24.

Matériau : zamack

Entr'axe (dimensions) mm : 96 (150 x 31)

Présentation
chromé mat
nickelé mat

YTR Référence
POI202196CHM
POI202196NM



➤ Poignée vague

Dimensions (mm) : 75 x 31.
Hauteur (mm) : 24.
Entr'axe (mm) : 32.
Matériau : zamack

Présentation : chromé mat

Sens	YTV	Référence
droit		POI2021CHMD
gauche		POI2021CHMG

Présentation : nickelé mat

Sens		Référence
droit		POI2021NMD
gauche		POI2021NMG

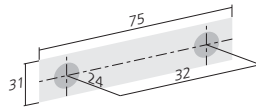

➤ Poignée ZODIAC

Matériau : zamack

Présentation : nickelé mat

Entr'axe (dimensions) mm	AVC	Référence
64 (200)		POI528064NM
128 (300)		POI528128NM

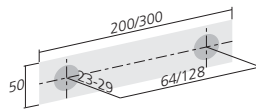

➤ Poignée tirette

Matériau : zamack

Présentation : chromé

Entr'axe (dimensions) mm	WM3	Référence
16 (60 x 20)		POI913160CH

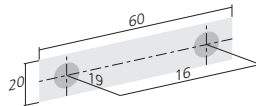

➤ Poignée QUADRA alu

Dimensions (mm) : 22,5 x 22,5.
Matériau : aluminium

Présentation : anodisé argent

Entr'axe (longueur) mm	YJK	Référence
32 (46)		POI300832AR
128 (142)		POI3008128AR
160 (174)		POI3008160AR
224 (238)		POI3008224AR

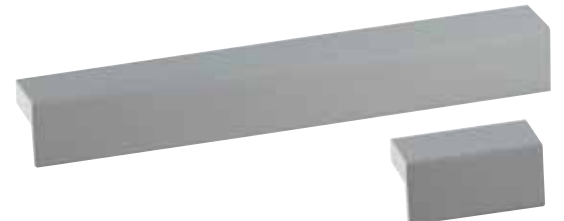
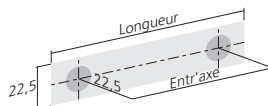

➤ Poignée QUADRA métal

Dimensions (mm) : 22,5 x 22,5.
Matériau : zamack

Présentation : chromé

Entr'axe (longueur) mm	YHR	Référence
32 (46)		POI300832CH
128 (142)		POI3008128CH
160 (174)		POI3008160CH
224 (238)		POI3008224CH

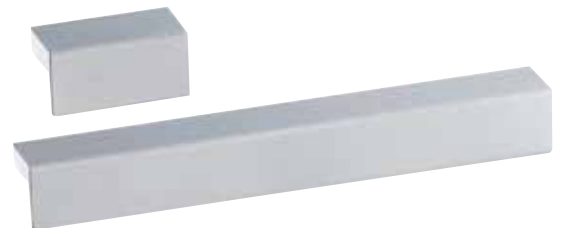
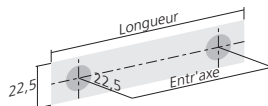

➤ Poignée PRISMA

Dimensions (mm) : 40 x 22.
Matériau : aluminium

Présentation : anodisé argent

Entr'axe (longueur) mm	TB8 Référence
32 (48)	POI70032AR
128 (145)	POI70128AR
192 (210)	POI70192AR
320 (337)	POI70320AR

Présentation : nickelé mat

Entr'axe (longueur) mm	Référence
32 (48)	POI70032NM
128 (145)	POI70128NM
192 (210)	POI70192NM
320 (337)	POI70320NM

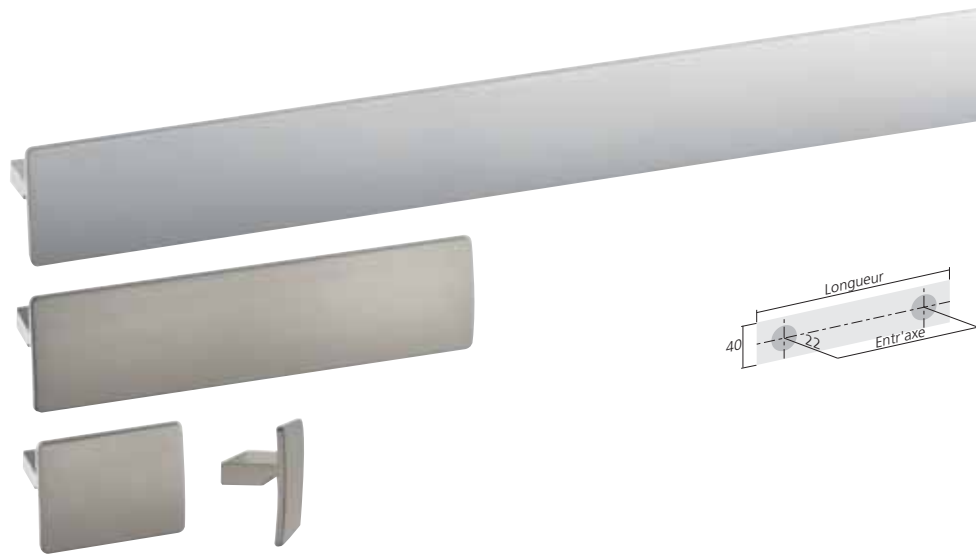

➤ Poignée profil alu

Dimensions (mm) : 23 x 23.
Matériau : aluminium

Présentation : anodisé argent

Entr'axe (longueur) mm	YWL Référence
160 (240)	POI400160AL
320 (390)	POI400320AL
448 (540)	POI400448AL



➤ Poignée profil alu

Matériau : aluminium

Présentation : anodisé argent

Entr'axe (longueur) mm	YVW Référence
160 (260)	POI408160AL
320 (410)	POI408320AL
448 (560)	POI408448AL



➤ Poignée profil

Matériau : aluminium

Présentation : chromé

Entr'axe (longueur) mm	TEV Référence
192 (220)	POI544192CH
288 (320)	POI544288CH
2 x 256 (520)	POI544512CH
2 x 400 (820)	POI544800CH



➤ Poignée

Matériau : zamack

Présentation : chromé mat

Entr'axe (longueur) mm

96 (116)

128 (138)

224 (234)

YK9 Référence

POI190096CHM

POI190128CHM

POI190224CHM

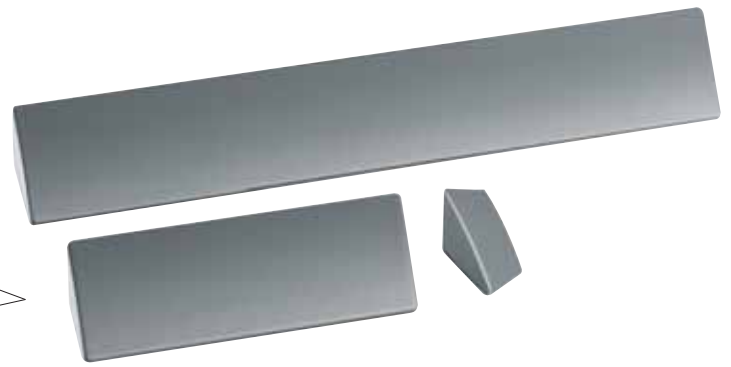
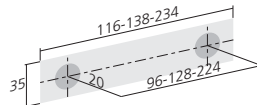

➤ Poignée DEGREE

Matériau : aluminium

Présentation : inox

Entr'axe (dimensions) mm

192 (255 x 32)

320 (383 x 32)

448 (511 x 32)

TUE Référence

POI407192IN

POI407320IN

POI407448IN

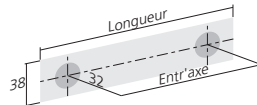

➤ Poignée

Matériau : aluminium

Présentation : chromé

Entr'axe (longueur) mm

64 (114)

128 (220)

192 (320)

256 (464)

320 (564)

768 (864)

WU9 Référence

POI7564CH

POI75128CH

POI75192CH

POI75256CH

POI75320CH

POI75768CH

Présentation : nickelé mat

Entr'axe (longueur) mm

64 (114)

128 (220)

192 (320)

256 (464)

320 (564)

768 (864)

POI7564NM

POI75128NM

POI75192NM

POI75256NM

POI75320NM

POI75768NM

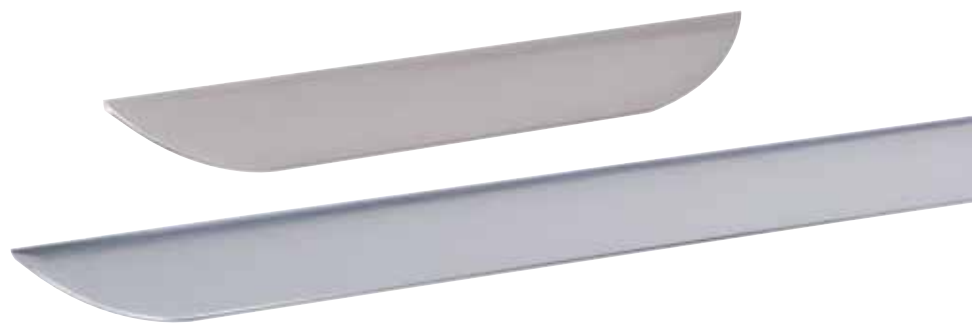
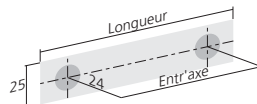

➤ Poignée

Matériau : zamack

Entr'axe (longueur) mm : 192 (226)

Présentation

chromé

nickelé mat

WPW Référence

POI50464CH

POI50464NM

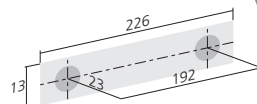

POIGNÉES MÉTAL

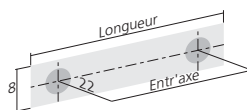

➤ Poignée alu ROUND

Matériau : aluminium

Présentation : alu brossé

Entr'axe (longueur) mm

128 (136)

192 (200)

320 (328)

TEQ Référence

POI409128NM

POI409192NM

POI409320NM

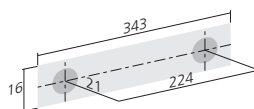

➤ Poignée aluminium

Matériau : aluminium

Présentation : anodisé argent

Entr'axe (longueur) mm

224 (343)

WWI Référence

POI204224AL

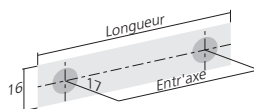

➤ Poignée

Matériau : aluminium

Présentation : aluminium

Entr'axe (longueur) mm

96 (120)

128 (152)

160 (184)

192 (216)

224 (248)

WMH Référence

POI332496AL

POI3324128AL

POI3324160AL

POI3324192AL

POI3324224AL

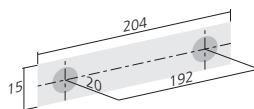

➤ Poignée

Matériau : zamack

Entr'axe (longueur) mm : 192 (204)

Présentation

nickelé mat

YHW Référence

POI50380NM

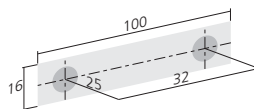
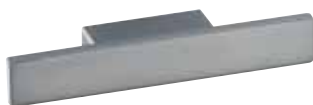

➤ Poignée ELE

Matériau : zamack

Entr'axe (longueur) mm : 32 (100)

Présentation

chromé mat

TEU Référence

POI51632CHM

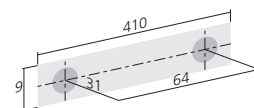

➤ Poignée ARKI

Matériau : zamack

Entr'axe (dimensions) mm : 64 (410)

Présentation

nickelé mat

WWL Référence

POI245410NM



➤ Poignée anneau

Entr'axe 16 mm pour Ø50 mm,
1 point de fixation pour Ø30 mm.
Matériau : zamack

Diamètre (mm) : 30	
Présentation	WMN Référence
chromé	POI9030CH
nickelé mat	POI9030NM

Diamètre (mm) : 50	
Présentation	
chromé	POI9050CH
nickelé mat	POI9050NM

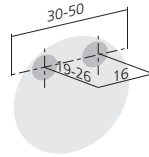

➤ Poignée SMART

Matériau : zamack

Présentation : chromé	
Entr'axe (longueur) mm	WMU Référence
64 (69)	POI177064CH
128 (134)	POI177128CH

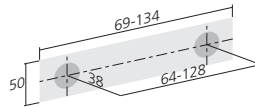

➤ Poignée VOID

Poignée rectangulaire à fixer en applique.
Matériau : zamack

Présentation : nickelé mat	
Entr'axe (longueur) mm	WMZ Référence
32 (38)	POI701032NM
128 (134)	POI701128NM

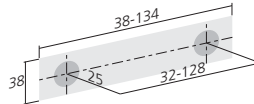

➤ Poignée BOX

Matériau : zamack

Entr'axe (longueur) mm : 128 (138)	
Présentation	TET Référence
chromé	POI515760CH
nickelé mat	POI515760NM

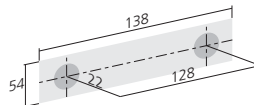

➤ Poignée MUST

Matériau : zamack

Présentation : chromé	
Entr'axe (longueur) mm	WMX Référence
64 (73)	POI253064CH
128 (137)	POI253128CH

Présentation : nickelé mat	
Entr'axe (longueur) mm	Référence
64 (73)	POI253064NM
128 (137)	POI253128NM

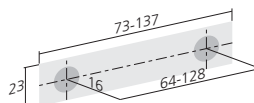

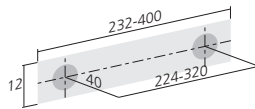

Poignée V6

Matériau : zamack

Présentation : nickelé mat

Entr'axe (longueur) mm

224 (232)

320 (400)



Référence

POI5271224NM

POI5271320NM

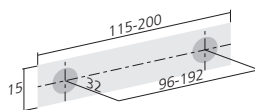

Poignée CUBICO

Matériau : zamack

Présentation : chromé

Entr'axe (longueur) mm

192 (200)

96 (115)



Référence

POI866192CH

POI86696CH

Présentation : nickelé mat

Entr'axe (longueur) mm

192 (200)

96 (115)

POI866192NM

POI86696NM

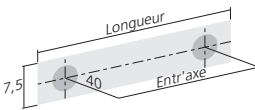
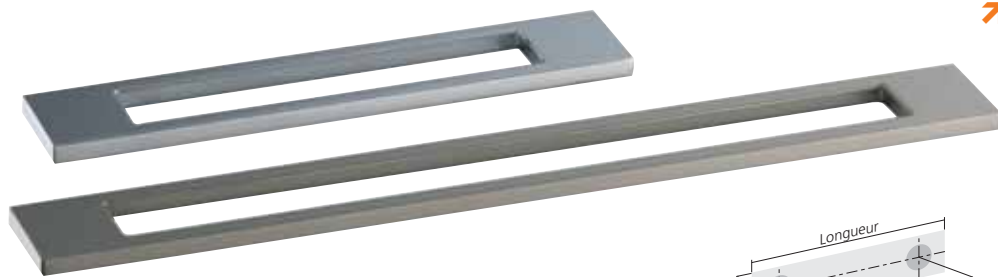

Poignée FLAT RING

Prise en main de 7,5 x 7,5 mm.

Matériau : zamack

Entr'axe (dimensions) mm : 192 (200 x 40)

Présentation

nickelé mat

chromé



Référence

POI513960NM

POI513960CH

Entr'axe (dimensions) mm : 320 (330 x 40)

Présentation

chromé

nickelé mat

POI513961CH

POI513961NM

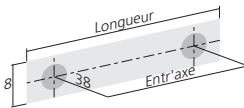

Poignée ORI.C

Avec prise de main central.

Matériau : aluminium

Présentation : anodisé argent

Entr'axe (longueur) mm

192 (220)

320 (348)

492 (520)

792 (820)



Référence

POI5192AL

POI5320AL

POI5492AL

POI5792AL

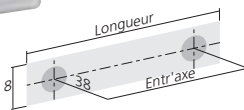

Poignée ORI.E

Avec prise de main excentrée.

Matériau : aluminium

Présentation : anodisé argent

Entr'axe (longueur) mm

192 (220)

492 (520)



Référence

POI6192AL

POI6492AL



➤ Poignée TEEMA

Matériau : zamack

Entr'axe (longueur) mm : 160 (198)

Présentation

chromé

nickelé mat

WMV Référence

POI566160CH

POI566160NM

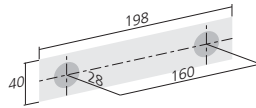

➤ Poignée alu

Modèle symétrique.

Matériau : alu

Présentation : anodisé argent

Entr'axe (longueur) mm

38 - 128 - 38 (256)

96 - 128 - 96 (352)

144 - 128 - 144 (448)

336 - 128 - 336 (832)

YHU Référence

POI3034256AL

POI3034352AL

POI3034448AL

POI3034832AL

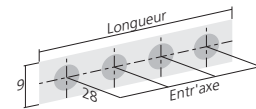

➤ Poignée alu

Modèle asymétrique, réversible.

Matériau : alu

Présentation : anodisé argent

Longueur (mm)

256

YHX Référence

POI3035256AL

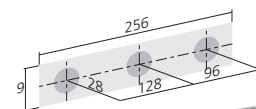

➤ Bouton d'angle

Pour façades bois et cadres alu.

Épaisseur (mm) : 2.

Dimensions (mm) : 35 x 35 x 44.

Matériau : zamack

Présentation p

chromé mat

YKD Référence

BOU1795CHM

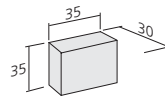

➤ Poignée tirette

Se fixe sur le chant de la façade.

Épaisseur (mm) : 1,5.

Dimensions (mm) : 70 x 45.

Matériau : zamack

Entr'axe (mm) : 32

Présentation

nickelé mat

YPR Référence

POI103NM

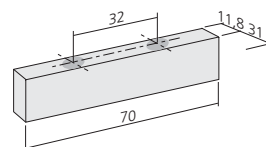

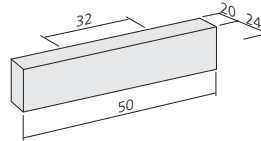

➤ Poignée tirette

Épaisseur (mm) : 1,5.
Dimensions (mm) : 50 x 16 x 44.
Matériau : aluminium

Entr'axe (mm) : 32
Présentation
anodisé argent

YKG Référence
POI5104AR

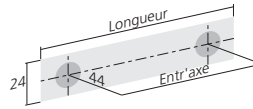

➤ Poignée

Matériau : aluminium

Présentation : chromé
Entr'axe (longueur) mm
32 (70)
96 (135)
192 (230)

TB9 Référence
POI766032CH
POI766096CH
POI766192CH

Présentation : nickelé mat
Entr'axe (longueur) mm
32 (70)
96 (135)
192 (230)

POI766032NM
POI766096NM
POI766192NM

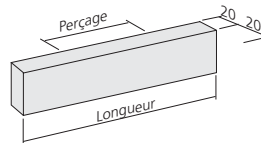

➤ Poignée

Matériau : aluminium

Présentation : anodisé argent
Longueur (mm)

WKM Référence
298 POI8911295AL
398 POI8911395AL
448 POI8911445AL
498 POI8911495AL
598 POI8911595AL
898 POI8911895AL
1198 POI89111195AL

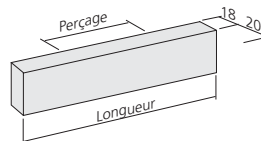

➤ Poignée profil alu

Épaisseur (mm) : 2.
Matériau : aluminium

Présentation : anodisé argent
Longueur (mm)

YDM Référence
296 POI938830AR
396 POI938840AR
446 POI938845AR
496 POI938850AR
596 POI938860AR
796 POI938880AR
896 POI938890AR
1196 POI9388120AR



POIGNÉES PROFIL

Poignées profil



➤ Poignée profil

Longueur standard (mm) : 5000.
Matériau : aluminium

Présentation
anodisé argent



YBK Référence
POI5660AR

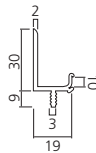

➤ Poignée profil

Longueur standard (mm) : 5000.
Matériau : aluminium

Présentation
anodisé argent



YE7 Référence
POI9632

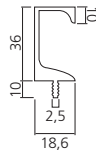

➤ Poignée profil

Longueur standard (mm) : 5000.
Matériau : aluminium

Présentation
anodisé argent



YE8 Référence
POI9593

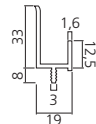

➤ Poignée profil

Longueur (mm) : 2200 mm.
9 trous pour fixation.
Matériau : aluminium

Présentation
anodisé argent



YH5 Référence
POI422200AR

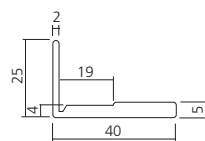
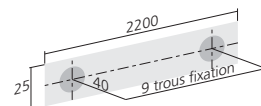

9 perçages à entraxe 224 mm

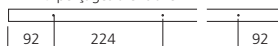

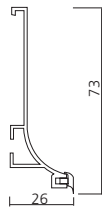
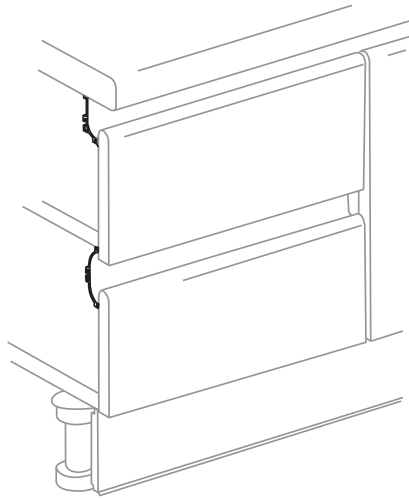

➤ Profil alu prise de main

Livré avec joint amortisseur transparent.
Matériau : aluminium

Longueur (mm) : 3900

Présentation
anodisé argent

YHB Référence
PRO8200AL

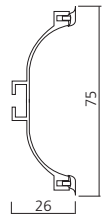

➤ Profil alu prise de main

Livré avec 2 joints amortisseurs transparents.
A utiliser avec les tiroirs ou les portes placés juste sous plan de travail.
Matériau : aluminium

Longueur (mm) : 3900

Présentation
anodisé argent

YHE Référence
PRO8300AL

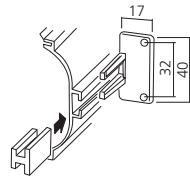

➤ Attache profil alu prise de main

A visser à l'intérieur du caisson.
Livrée avec clips verrouillage du profil.
Matériau : plastique

Entr'axe (mm) : 32

Présentation
noir

YY1 Référence
ATT106NO

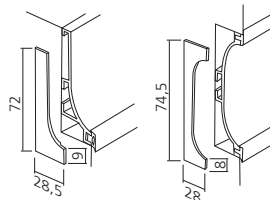
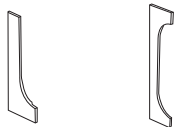

➤ Embout de finition pour profil alu prise de main

A positionner à l'extérieur du caisson (profil encastré).
Livré par paire.
Matériau : plastique

Présentation : gris

Pour profil
PRO8200AL
PRO8300AL

YM8 Référence
EMB103GR
EMB104GR

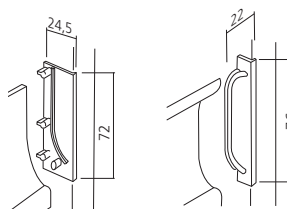

➤ Embout de finition pour profil alu prise de main

A positionner à l'intérieur du caisson. Livré par paire.
Matériau : plastique

Présentation : gris

Pour profil
PRO8200AL
PRO8300AL

YM9 Référence
EMB111GR
EMB112GR



➤ Profil prise de main simple

Hauteur (mm) : 56,5.
 Profondeur (mm) : 27,2.
 Matériau : aluminium

Présentation : nickelé mat
 Longueur (mm)
 4050

WQ6 Référence
 PRO8006NM

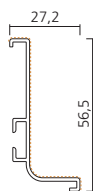

➤ Accessoires pour profil simple

Pour profil simple prise de main PRO8006NM.
 Les embouts sont livrés par set de 2.
 Matériau : aluminium

Présentation : nickelé mat

Accessoires

WQ5 Référence
 embout EMB8006NM
 angle sortant ANG8006SNM
 angle entrant ANG8006ENM

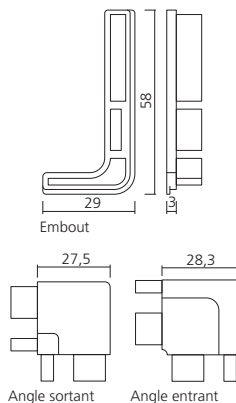

➤ Profil prise de main double

Hauteur (mm) : 73.
 Profondeur (mm) : 26.
 Matériau : aluminium

Présentation : nickelé mat
 Longueur (mm)
 4050

WQ4 Référence
 PRO8007NM

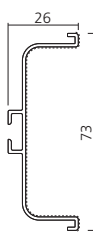

➤ Accessoires pour profil double

Pour profil double prise de main PRO8007NM.
 Les embouts sont livrés par set de 2.
 Matériau : aluminium

Présentation : nickelé mat

Accessoires

WQ3 Référence
 embout EMB8007NM
 angle sortant ANG8007SNM
 angle entrant ANG8007ENM

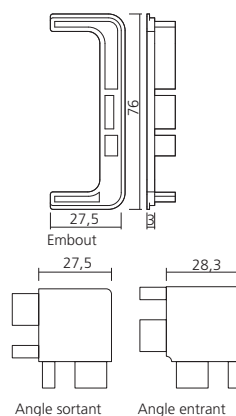

➤ Profil prise de main vertical

Longueur (mm) : 4250.
 Matériau : aluminium

Présentation : nickelé mat

Utilisation

double
 simple

WQZ Référence
 double PRO8012NM
 simple PRO8018NM

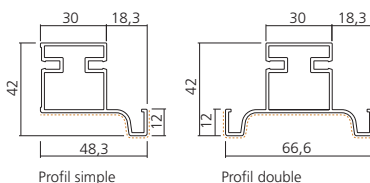

POIGNÉES CUVETTES

Poignées cuvettes



➤ Poignée cuvette

Profondeur de perçage (mm) : 10 / 12.
 Ø de perçage (mm) : 35 / 55.
 Matériau : laiton

Diamètre (mm) : 40

Présentation	YBU	Référence
laiton poli		POI59540LA
nickelé mat		POI59540NM
chromé		POI59540CH

Diamètre (mm) : 60

Présentation		Référence
laiton poli		POI59560LA
nickelé mat		POI59560NM
chromé		POI59560CH

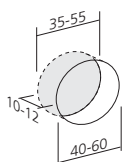

➤ Poignée cuvette

Profondeur de perçage (mm) : 10 / 12.
 Ø de perçage (mm) : 35 / 54.
 Matériau : zamack

Présentation : nickelé mat

Diamètre (mm)	TB7	Référence
40		POI3940NM
60		POI3960NM

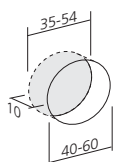

➤ Poignée cuvette

Profondeur de perçage (mm) : 10 / 12.
 Diamètre de perçage (mm) : 22 / 35 / 52.
 Matériau : inox

Présentation : inox brossé

Diamètre (mm)	WPB	Référence
30		POI722030IN
40		POI722040IN
60		POI722060IN

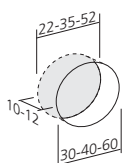

➤ Poignée à encastrer CLAP

Profondeur de perçage (mm) : 13.
 Matériau : zamack

Présentation : nickelé mat

Entr'axe (diamètre) mm	TEE	Référence
32 (82)		
Diamètre de perçage (mm)		
40		POI515832NM

Entr'axe (diamètre) mm : 64 (83)

Diamètre de perçage (mm)		Référence
71		POI515864NM

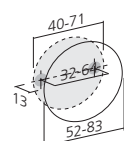

➤ Poignée tirette à encastrer

Diamètre d'encastrement (mm) : 38.
 Profondeur de perçage (mm) : 8.
 Matériau : zamack

Diamètre (mm) : 42
 Présentation
 argent

Y E1 Référence
 POI999AR

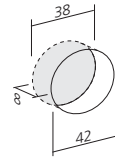

➤ Poignée cuvette carrée

Profondeur de perçage (mm) : 10.
 Ø de perçage (mm) : 26 / 35.
 Matériau : laiton

Dimensions (mm) : 30 x 30
 Présentation
 chromé
 nickelé mat

T B5 Référence
 POI59630CH
 POI59630NM

Dimensions (mm) : 40 x 40
 Présentation
 chromé
 nickelé mat

POI59640CH
 POI59640NM

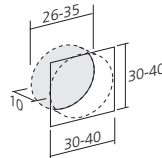

➤ Poignée cuvette rectangulaire

Profondeur de perçage (mm) : 10
 Matériau : zamack

Présentation : chromé mat
 Diamètre de perçage (dim.) mm
 40 (50 x 50)
 60 (70 x 70)

Y K R Référence
 POI51250CHM
 POI51270CHM

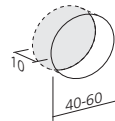

➤ Poignée à encastrer

Cotes d'encastrement (mm) : 63 x 63.
 Profondeur de perçage (mm) : 10.
 Matériau : zamack

Dimensions (mm) : 68 x 68
 Présentation
 chromé mat

Y E L Référence
 POI9078AR

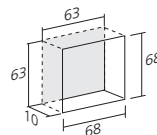

➤ Poignée cuvette

Avec couvercle magnétique.
 Dimensions d'encastrement (mm) : Ø48.
 Dimensions (mm) : 52 x 52.
 Matériau : laiton

Présentation : chromé
 chromé
 nickelé mat

W Q 9 Référence
 POI59250CH
 POI59250NM

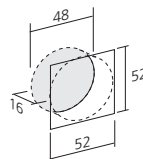

POIGNÉES CUVETTES

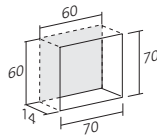

➤ Poignée cuvette bois

Dimensions d'encastrement (mm) : 60 x 60 x 14.
Dimensions (mm) : 70 x 70 x 18,5
Matériau : bois

Présentation  WJ5 Référence
noyer verni POI138070NOY

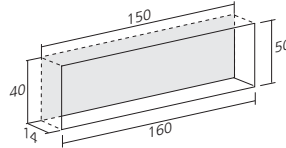

➤ Poignée cuvette bois

Dimensions d'encastrement (mm) : 150 x 40 x 14.
Dimensions (mm) : 160 x 50 x 18,5.
Matériau : bois

Présentation  WJ6 Référence
noyer verni POI138160NOY

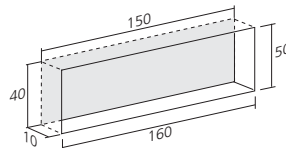

➤ Poignée cuvette

Dimensions (mm) : 160 x 50.
Profondeur de perçage (mm) : 10.
Cotes d'encastrement (mm) : 150 x 40.
Matériau : zamack

Présentation  YHZ Référence
chromé mat POI512160CHM
nickelé mat POI512160NM

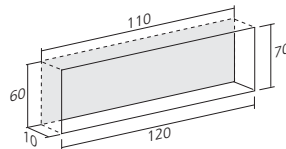

➤ Poignée cuvette

Dimensions (mm) : 120 x 70.
Profondeur de perçage (mm) : 10.
Cotes d'encastrement (mm) : 110 x 60.
Matériau : zamack

Présentation  YHV Référence
chromé mat POI512120CHM
nickelé mat POI512120NM

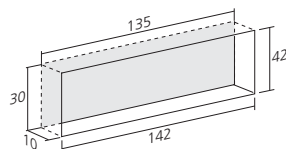

➤ Poignée cuvette

Dimensions (mm) : 142 X 42.
Profondeur de perçage (mm) : 10.
Cotes d'encastrement (mm) : 30 X 135.
Matériau : laiton

Entr'axe (mm) : 128
Présentation  YBX Référence
laiton poli POI598128LA
nickelé mat POI598128NM



➤ Poignée à encastrer

Cotes d'encastrement (mm) : 37 x 27.
 Profondeur de perçage (mm) : 12.
 Matériau : zamack

Dimensions (mm) : 42 x 32

Présentation

chromé mat

nickelé mat

Y^{T5} Référence
 POI2506CHM
 POI2506NM

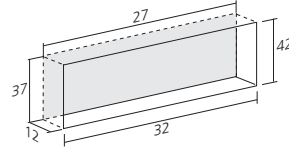

➤ Poignée à encastrer

Cotes d'encastrement (mm) : 138 x 34.
 Profondeur de perçage (mm) : 16.
 Matériau : zamack

Entr'axe (dimensions) mm : 128 (172 x 50)

Présentation

chromé mat

nickelé mat

Y^{T8} Référence
 POI2508CHM
 POI2508NM

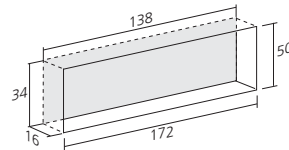

➤ Poignée cuvette

Profondeur de perçage (mm) : 10.

Cotes d'encastrement (mm) : 26 x 69 / 32 x 93.
 Matériau : laiton

Dimensions (mm) : 100 x 40

Présentation

laiton poli

nickelé mat

Y^{B5} Référence
 POI7809100LA
 POI7809100NM

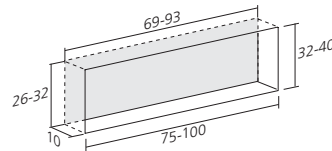

Dimensions (mm) : 75 x 32

Présentation

laiton poli

nickelé mat

POI780975LA
 POI780975NM



➤ Poignée cuvette

Dimensions (mm) : 46 x 57.
 Profondeur de perçage (mm) : 10.
 Ø de perçage (mm) : 40.
 Matériau : laiton

Présentation

laiton poli

nickelé mat

Y^{B6} Référence
 POI7812LA
 POI7812NM

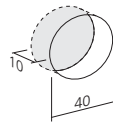

➤ Poignée à encastrer

Cotes d'encastrement (mm) : 145 x 38,5 / 177 x 38,5.
 Profondeur de perçage (mm) : 19.
 Matériau : zamack

Présentation : chromé mat

Entr'axe (dimensions) mm

128 (148 x 42)

160 (180 x 42)

Y^{WT} Référence
 POI3017128AL
 POI3017160AL

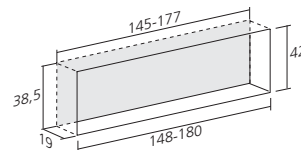

POIGNÉES CUVETTES

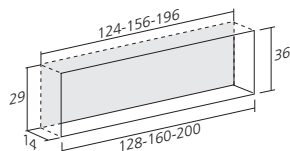

➤ Poignée à encastrer

Cotes d'encastrement A (mm) : 124 x 29.
Cotes d'encastrement B (mm) : 156 x 29.
Cotes d'encastrement C (mm) : 196 x 29.
Profondeur de perçage (mm) : 14.
Matériau : aluminium

Présentation : anodisé argent

Dimensions (hauteur) mm

A 128 x 36 (14)

B 160 x 36 (14)

C 200 x 36 (14)



YBC

Référence

POI599128AL

POI599160AL

POI599200AL

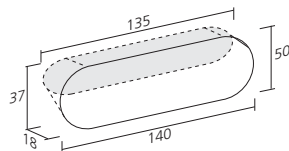

➤ Poignée RENATE

Dimensions (mm) : 140 x 50 x 18.
Cotes d'encastrement (mm) : 135 x 37 x 18.
Matériau : zamack

Présentation : nickelé mat

Entr'axe (mm)

128



YK8

Référence

POI114128NM

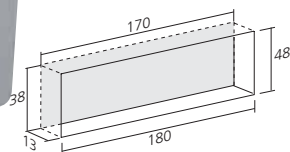

➤ Poignée tirette à encastrer

Cotes d'encastrement (mm) : 170 x 38.
Profondeur de perçage (mm) : 13.
Matériau : zamack

Entr'axe (dimensions) mm : 160 (180 x 48)

Présentation

argent



YTX

Référence

POI170160AR

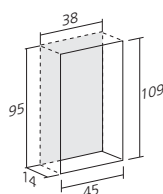

➤ Poignée SLIDE

Dimensions (mm) : 45 x 109 x 14.
Cotes d'encastrement (mm) : 38 x 95 x 14.
Matériau : zamack

Présentation : nickelé mat

Entr'axe (mm)

32



WMM

Référence

POI51932NM

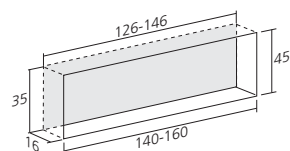

➤ Poignée cuvette

Avec couvercle magnétique.
Dimensions d'encastrement (mm) :
126 x 35 x 16 pour 140.
146 x 35 x 16 pour 160.
Matériau : laiton

Longueur (mm) : 140

Présentation

chromé

nickelé mat



WQ8

Référence

POI59314CH

POI59314NM

Longueur (mm) : 160

Présentation

chromé

nickelé mat

POI59316CH

POI59316NM



➤ Poignée SPRING

Dimensions (mm) : 140 x 70 x 15.
Cotes d'encastrement (mm) : 104 x 56 x 15.
Matériau : zamack

Présentation : nickelé mat
Entr'axe (mm)
96

WMP Référence
POI517660IN

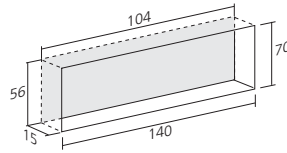

➤ Poignée Emotion

En passant sur la partie inférieure de la poignée, la partie supérieure s'ouvre automatiquement.
En lâchant la poignée, elle se referme en douceur et en silence.

Cotes d'encastrement (mm) : 110 x 85 x 15

Présentation chromé mat
nickelé mat

TQR Référence
POI11085CHM
POI11085NM

Cotes d'encastrement (mm) : 150 x 85 x 15

Présentation chromé mat
nickelé mat
blanche

POI15085CHM
POI15085NM
POI15085BL

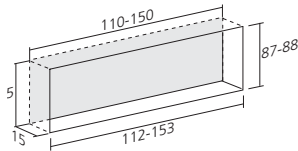

➤ Poignée à encastrer

Cotes d'encastrement (mm) : 145 x 25 / 177 x 25.
Profondeur de perçage (mm) : 19.
Matériau : zamack

Présentation : chromé mat
Entr'axe (dimensions) mm
128 (148 x 27,5)
160 (180 x 27,5)

YWM Référence
POI3016128AL
POI3016160AL

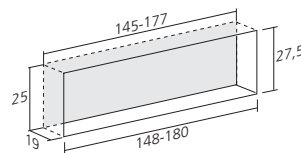

➤ Poignée à encastrer

A monter au dos de la façade.
Cotes d'encastrement (mm) : 196 x 16,5 x 17,5.
Matériau : zamack

Présentation : gris alu
Longueur (mm)
200

WMT Référence
POI913200GR

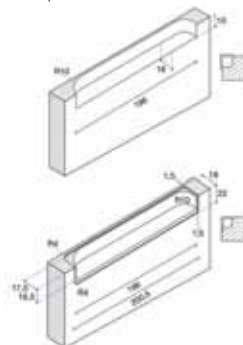
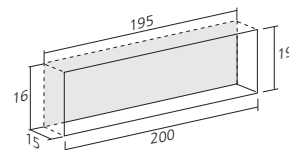



➤ Bouton à encoche

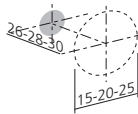

Matériau : inox

Présentation : inox

Diamètre (hauteur) mm

15 (26)

20 (28)

25 (30)

YKY Référence
BOU15315IN
BOU15321IN
BOU15325IN



➤ Bouton inox

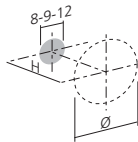

Matériau : inox

Présentation : inox

Diamètre (hauteur) mm

12 (25)

18 (28)

25 (39)

YGX Référence
BOU3012IN
BOU3018IN
BOU3025IN



➤ Bouton inox

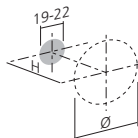

Matériau : inox

Présentation : inox

Diamètre (hauteur) mm

25 (24)

30 (28)

YG5 Référence
BOU3825IN
BOU3830IN



➤ Bouton

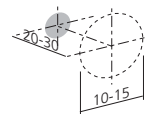

Matériau : inox

Présentation : inox

Diamètre (hauteur) mm

10 (20)

15 (30)

YJA Référence
BOU43010IN
BOU43015IN



➤ Bouton

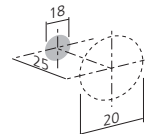

Matériau : inox

Diamètre (hauteur) mm : 20 (25)

Présentation

inox

YGP Référence
BOU230IN



➤ Bouton RECU

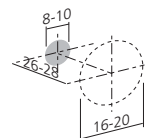

Matériau : inox

Présentation : inox

Diamètre (hauteur) mm

16 (26)

20 (28)

WQL Référence
BOU2716IN
BOU2720IN



➤ Bouton inox

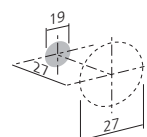

Matériau : inox

Diamètre (hauteur) mm : 27 (27)

Présentation

inox

YJY Référence
BOU4327IN



➤ Bouton CISS

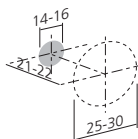

Matériau : inox

Présentation : inox
Diamètre (hauteur) mm
25 (21)
30 (22)

WQR Référence
BOU2125IN
BOU2130IN



➤ Bouton MOON

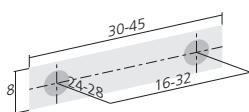

Matériau : inox

Présentation : inox brossé
Entr'axe (dimensions) mm
16 (30 x 24 x 8)
32 (45 x 28 x 8)

WMW Référence
BOU32530IN
BOU32545IN



➤ Bouton KABI

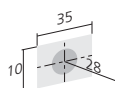

Épaisseur (mm) : 10.
Matériau : inox

Présentation : inox
Diamètre (hauteur) mm
35 (28)

WQV Référence
BOU2017IN



➤ Poignée cuvette

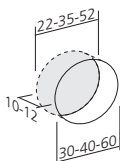

Profondeur de perçage (mm) : 8 / 10 / 12.
Diamètre de perçage (mm) : 22 / 35 / 52.
Matériau : inox

Présentation : inox brossé
Diamètre (mm)
30
40
60

WPB Référence
POI722030IN
POI722040IN
POI722060IN



➤ Poignée courbe Ø10 mm

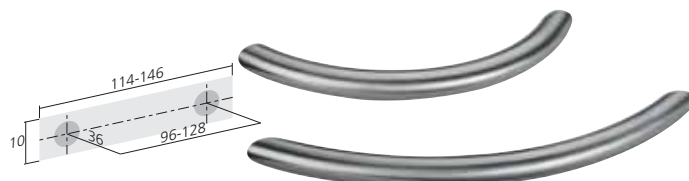

Dimensions (mm) : 114 x 36.
Matériau : inox

Présentation : inox
Entr'axe (longueur) mm
96 (114)
128 (146)

YBL Référence
POI63296IN
POI38128IN



➤ Poignée fil inox Ø10 mm

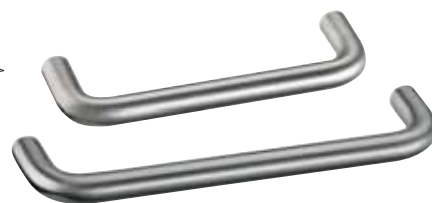
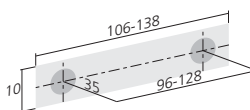

Matériau : inox

Présentation : inox
Entr'axe (longueur) mm
96 (106)
128 (138)

YTT Référence
POI13296IN
POI132128IN



➤ Poignée WIRE

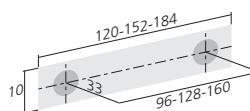

Matériau : inox

Entr'axe (longueur) mm
96 (120)
128 (152)
160 (184)

YBF Référence
POI6096IN
POI60128IN
POI60160IN



➤ Poignée bâton inox Ø10 mm

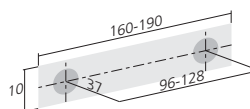
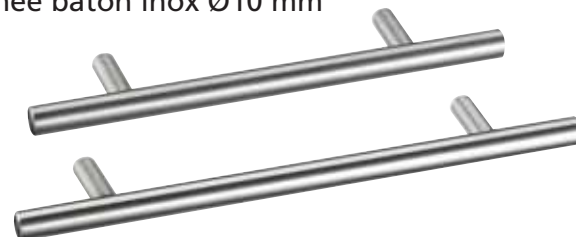

Matériau : inox

Présentation : inox
Entr'axe (longueur) mm
96 (160)
128 (190)

YWB Référence
POI3096IN
POI30128IN



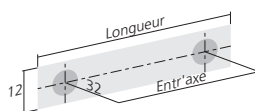

➤ Poignée inox Ø12 mm

Matériau : inox

Présentation : inox

Entr'axe (longueur) mm

YB3 Référence

96 (108)	POI7496IN
128 (140)	POI74128IN
160 (172)	POI74160IN
192 (204)	POI74192IN
288 (300)	POI74288IN
320 (332)	POI74320IN
384 (396)	POI74384IN
480 (492)	POI74480IN
736 (748)	POI74736IN

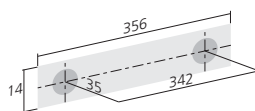

➤ Poignée inox Ø14 mm

Hauteur (mm) : 35.

Matériau : inox

Présentation : inox

Entr'axe (longueur) mm

WGD Référence

342 (356)	POI74342IN
-----------	------------

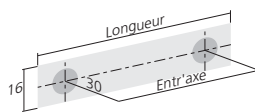

➤ Poignée

Matériau : inox

Présentation : inox

Entr'axe (longueur) mm

T5C Référence

160 (172)	POI214160IN
192 (204)	POI214192IN
224 (236)	POI214224IN
320 (332)	POI214320IN

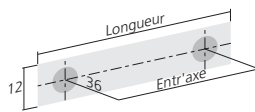

➤ Poignée NIDIA

Matériau : inox

Présentation : inox

Entr'axe (longueur) mm

TEN Référence

160 (224)	POI1029160IN
192 (256)	POI1029192IN
320 (384)	POI1029320IN
442 (506)	POI1029442IN
642 (706)	POI1029642IN

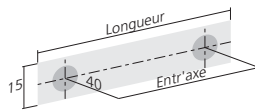

➤ Poignée inox

Dimensions (mm) : 15 x 15.

Matériau : inox

Présentation : inox brossé

Entr'axe (longueur) mm

TEC Référence

160 (176)	POI504160IN
192 (208)	POI504192IN
256 (272)	POI504256IN
320 (336)	POI504320IN
392 (408)	POI504392IN
492 (508)	POI504492IN
692 (708)	POI504692IN



➤ Poignée inox

Matériau : inox

Présentation : inox brossé

Entr'axe (longueur) mm

	YHC	Référence
128 (142)		POI39128IN
192 (206)		POI39192IN
224 (234)		POI39224IN
320 (334)		POI39320IN
474 (488)		POI39474IN
549 (563)		POI39549IN
758 (772)		POI39758IN

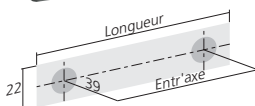

➤ Poignée tirette inox

Matériau : inox

Présentation : inox

Entr'axe (longueur) mm

	TN3	Référence
64 (96)		POI35096IN
96 (128)		POI350128IN
128 (160)		POI350160IN
96-192 (224)		POI350224IN

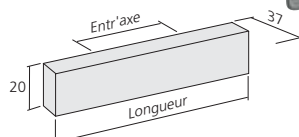

➤ Poignée inox

Matériau : inox

Présentation : inox

Entr'axe (longueur) mm

	YW3	Référence
96 (116)		POI45296IN

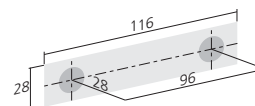



➤ Poignée Prestige

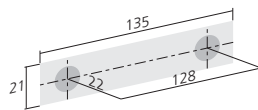

Dimensions (mm) : 135 x 22.
Matériau : laiton

Entr'axe (mm) : 128
Présentation
laiton poli

YPV Référence
POI1050LA



➤ Poignée Prestige

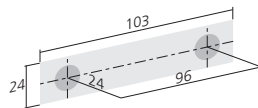

Dimensions (mm) : 103 x 24.
Matériau : laiton

Entr'axe (mm) : 96
Présentation
laiton poli

YPL Référence
POI1020LA



➤ Bouton Prestige

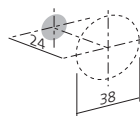

Matériau : laiton

Diamètre (hauteur) mm : 38 (24)
Présentation
laiton poli

YGZ Référence
BOU3120LA



➤ Bouton Prestige

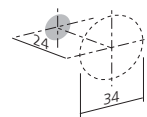

Matériau : laiton

Diamètre (hauteur) mm : 34 (24)
Présentation
laiton poli

YGV Référence
BOU3110LA



➤ Bouton Prestige

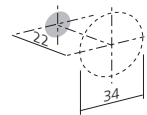

Matériau : laiton

Diamètre (hauteur) mm : 34 (22)
Présentation
laiton poli

YGF Référence
BOU3060LA



➤ Bouton Prestige

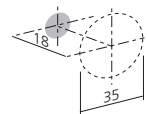

Matériau : laiton

Diamètre (hauteur) mm : 35 (18)
Présentation
laiton poli

YGR Référence
BOU3100LA



➤ Poignée Prestige

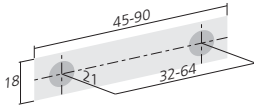

Hauteur (mm) : 21.
Matériau : laiton

Présentation : laiton poli
Entr'axe (longueur) mm
32 (45)
64 (90)

THI Référence
POI52632LA
POI52664LA

Présentation : nickelé mat
Entr'axe (longueur) mm
32 (45)
64 (90)

POI52632NM
POI52664NM



➤ Poignée Prestige

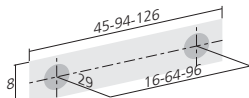

Hauteur (mm) : 29
Matériau : laiton

Présentation : laiton poli
Entr'axe (longueur) mm
16 (45)
64 (94)
96 (126)

THA Référence
POI52516LA
POI52564LA
POI52596LA

Présentation : nickelé mat
Entr'axe (longueur) mm
16 (45)
64 (94)
96 (126)

POI52516NM
POI52564NM
POI52596NM



➤ Poignée GOLD

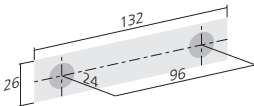

Hauteur (mm) : 24.
Matériau : zamack

Présentation : or
Entr'axe (longueur) mm
96 (132)

WPA Référence
POI126096OR



➤ Poignée STRUCTURE

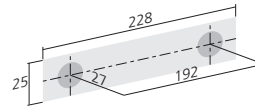

Hauteur (mm) : 27.
Matériau : zamack

Entr'axe (longueur) mm : 192 (228)
Présentation
chromé
nickelé mat

WMI Référence
POI520192CH
POI520192NM



➤ Poignée LOTUS

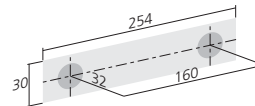

Matériau : zamack

Entr'axe (longueur) mm : 160 (254)
Présentation
nickelé mat

AIE Référence
POI5273160NM



➤ Poignée BENCH

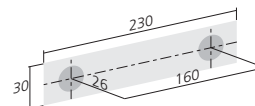

Matériau : zamack

Entr'axe (longueur) mm : 160 (230)
Présentation
nickelé mat

AIF Référence
POI5270160NM



Bouton ETHNIC



Matériau : zamack

Présentation : argent vieilli
Entr'axe (dimensions) mm
32 (60 x 63 x 24)

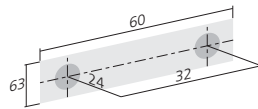

WM5 Référence
BOU24032AG



Bouton TRIBAL



Matériau : zamack

Présentation : argent vieilli
Diamètre (hauteur) mm
60 (29)

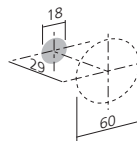

WM8 Référence
BOU24127AG



Bouton NAVONA



Matériau : zamack

Présentation : étain
Diamètre (hauteur) mm
37 (28)

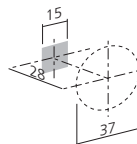

WM6 Référence
BOU24118ET



Bouton ZAMA



Hauteur (mm) : 18.
Matériau : zamack

Entr'axe (diamètre) mm : 32 (38)
Présentation

chromé
laitonné
nickelé

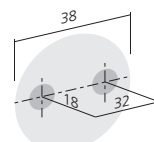

WMY Référence
BOU8032CH
BOU8032LT
BOU8032NI



Bouton STRASS



Matériau : zamack/verre

Présentation : chromé
Dimensions (mm)
17 x 21 x 20

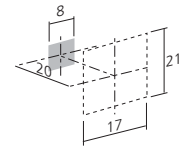

WPK Référence
BOU71017CH



Bouton STRASS



Matériau : zamack/verre

Présentation : chromé
Dimensions (mm)
20 x 20 x 18
25 x 25 x 23

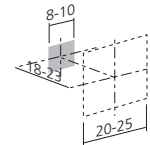

WPE Référence
BOU71020CH
BOU71025CH



Bouton verre



Matériau : zamack/verre

Présentation : chromé
Dimensions (mm)
14 x 14 x 21
21 x 21 x 26

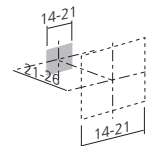

WPH Référence
BOU33014CH
BOU33021CH



Bouton verre



Matériau : zamack/verre

Présentation : chromé
Diamètre (hauteur) mm
20 (24)

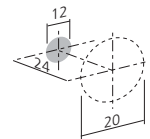

WPN Référence
BOU18071CH



➤ Bouton GLAMOUR rond

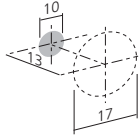

Fabriqué avec des éléments CRYSTALLIZED tm - Swarovski.
Hauteur (mm) : 13.
Matériau : zamack/cristal

Présentation : chromé
Diamètre (mm)
17

WM4 Référence
BOU663017CH



➤ Poignée GLAMOUR ronde

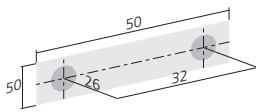

Fabriqué avec des éléments CRYSTALLIZED tm - Swarovski.
Hauteur (mm) : 26.
Matériau : zamack/cristal

Présentation : chromé
Entr'axe (diamètre) mm
32 (50)

WM7 Référence
POI663032CH



➤ Poignée GLAMOUR ronde

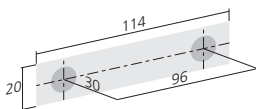

Fabriqué avec des éléments CRYSTALLIZED tm - Swarovski.
Hauteur (mm) : 30.
Matériau : zamack/cristal

Présentation : chromé
Entr'axe (longueur) mm
96 (114)

WPY Référence
POI663096CH



➤ Bouton GLAMOUR

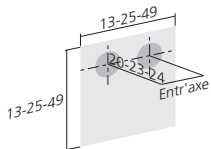

Fabriqué avec des éléments CRYSTALLIZED tm - Swarovski.
Matériau : zamack/cristal

Présentation : chromé/transparent
Dimensions (Entr'axe) mm
13 x 13 x 20
25 x 25 x 23 (16)
49 x 49 x 24 (32)

TBH Référence
BOU55012CH
BOU55025CH
BOU55049CH



➤ Poignée GLAMOUR

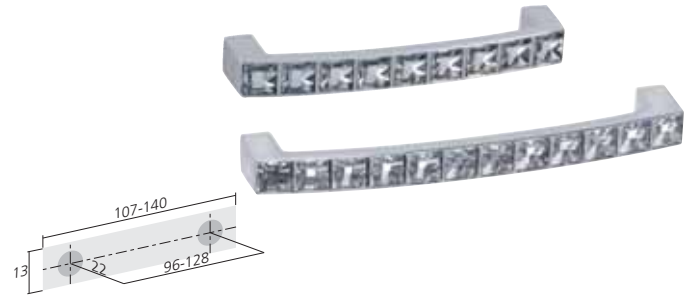

Fabriqué avec des éléments CRYSTALLIZED tm - Swarovski.
Dimensions (mm) : 13 x 22.
Matériau : zamack/cristal

Présentation : chromé/transparent
Entr'axe (longueur) mm
96 (107)
128 (140)

TB4 Référence
POI55096CH
POI550128CH



➤ Poignée MAILLE

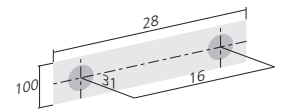

Dimensions (mm) : 28 x 100 x 31.
Matériau : laiton/maille

Présentation : nickelé noir
Entr'axe (mm)
16

WM1 Référence
POI12817NN



Style



➤ Bouton



Matériau : fer

Présentation : vieux fer
Diamètre (hauteur) mm
28 (23)

JP8 Référence
BOU50228VF

➤ Bouton



Matériau : fer

Présentation : vieux fer
Diamètre (hauteur) mm
25 (18)
30 (21)

JP1 Référence
BOU55225VF
BOU55230VF

➤ Poignée coquille



Matériau : fer

Présentation : vieux fer
Dimensions (mm)
100 x 40
80 x 33
65 x 28

JE7 Référence
POI522AVF
POI522BVF
POI522CVF

➤ Poignée



Épaisseur de la plaque (mm) : 1,2.
Dimensions (mm) : 115 x 46.
Matériau : fer

Présentation : vieux fer
Entr'axe (mm)
64

JE1 Référence
POI526VF

➤ Anneau



Épaisseur de la plaque (mm) : 1,2.
Dimensions de la plaque (mm) : 115 x 51.
Matériau : fer

Présentation : vieux fer
Diamètre (mm)
35

PQQ Référence
ANN526VF

➤ Anneau



Matériau : fer

Présentation : vieux fer
Diamètre (mm)
35

PQA Référence
ANN103635VF

➤ Entrée losange



Épaisseur (mm) : 1,7.
Matériau : fer

Présentation : vieux fer
Dimensions (mm)
70 x 35

PKL Référence
ENT532VF

➤ Entrée losange



Épaisseur (mm) : 1,6.
Matériau : fer

Présentation : vieux fer
Modèle
vertical (56 x 28)

PKF Référence
ENT527VF

➤ Entrée



Épaisseur (mm) : 2,7.
Matériau : fer

Présentation : vieux fer
Dimensions (mm)
165 x 43

PKQ Référence
ENT525VF

➤ Entrée



Épaisseur (mm) : 1,1.
Matériau : fer

Présentation : vieux fer
Dimensions (mm)
115 x 37

PKX Référence
ENT526VF

➤ Entrée



Épaisseur (mm) : 1.
Matériau : fer

Présentation : fer rouillé
Dimensions (mm)
240 x 27

PQ7 Référence
ENT18VF

➤ Bouton



Matériau : fer

Présentation : fer rouillé
Diamètre (hauteur) mm
30 (29)

PQ1 Référence
BOU6830VF

➤ Poignée



Dimensions (mm) : 115 x 38.
Matériau : fer

Présentation : fer rouillé
Entr'axe (mm)
96

PN9 Référence
POI65100VF

➤ Bouton boule



Matériau : fer

Présentation : fer martelé
Diamètre (hauteur) mm
30 (33)

PQW Référence
BOU1530

➤ Bouton olive



Matériau : fer

Présentation : fer poli
Dimensions (hauteur) mm
33 x 21 (33)

JP9 Référence
BOU5252

➤ Bouton



Matériau : fer

Présentation : fer poli
Diamètre (mm)
20 (18)
25 (22)
30 (29)

JPD Référence
BOU6820
BOU6825
BOU6830

➤ Bouton torsadé



Matériau : fer

Présentation : fer poli
Diamètre (hauteur) mm
35 (50)

JP6 Référence
BOU4432

➤ Poignée torsadée



Dimensions (mm) : 142 x 43.
Matériau : fer

Présentation : fer poli
Entr'axe (mm)
125

PK1 Référence
POI4343

➤ Rosace



Epaisseur (mm) : 2,5.
Matériau : fer

Présentation : fer poli
Diamètre (mm)
28

PNV Référence
ROS62FE

➤ Rosace



Epaisseur (mm) : 1.
Matériau : fer

Présentation : fer poli
Diamètre (mm)
35
45

PN6 Référence
ROS133535
ROS133545

➤ Crochet d'archelle



Saillie (mm) : 30.
Matériau : fer

Présentation : fer poli
Hauteur (mm)
75

PUA Référence
CRO18FE

➤ Bouton clavette



Longueur (mm) avec tige filetée M6 : 66.
Matériau : fer

Présentation : fer poli
Dimensions (mm)
37 x 13

JP7 Référence
BOU53

➤ Poignée



Dimensions (mm) : 191 x 55.
Matériau : fer

Présentation : fer poli
Entr'axe (mm)
180

PNU Référence
POI2025180

➤ Poignée



Matériau : fonte

Présentation : fonte polie
Entr'axe (dimensions) mm
115 (126 x 45)

PNC Référence
POI60115

➤ Entrée losange



Epaisseur (mm) : 1,5.
Matériau : fer

Présentation : fer poli
Dimensions (mm)
50 x 29

PKK Référence
ENT5177

➤ Entrée coq



Avec chanfrein.
Epaisseur (mm) : 1,5.
Dimensions (mm) : 207 x 29.
Matériau : fer

Présentation : fer poli
Sens
droit
gauche

PUM Référence
ENT1200D
ENT1200G

➤ **Entrée (1)**

Avec chanfrein.
Épaisseur (mm) : 1,5.
Matériau : fer

Présentation : fer poli
Dimensions (mm)
160 x 28

🔍 JT6 Référence
ENT240160

➤ **Entrée (2)**

Avec chanfrein.
Épaisseur (mm) : 1.
Matériau : fer

Présentation : fer poli
Dimensions (mm)
192 x 25

🔍 JTQ Référence
ENT12

➤ **Entrée (3)**

Avec chanfrein.
Épaisseur (mm) : 1.
Matériau : fer

Présentation : fer poli
Dimensions (mm)
320 x 34

🔍 JWI Référence
ENT32

➤ **Entrée (4)**

Avec chanfrein.
Épaisseur (mm) : 1.
Matériau : fer

Présentation : fer poli
Dimensions (mm)
240 x 25

🔍 PUY Référence
ENT18

➤ **Entrée coq (5)**

Avec chanfrein.
Épaisseur (mm) : 1,5.
Matériau : fer

Présentation : fer poli
Dimensions (mm) : 210 x 20
Sens
droit
gauche

🔍 PUN Référence
ENT20104210FED
ENT20104210FEG

➤ **Entrée coq (6)**

Avec chanfrein.
Épaisseur (mm) : 1,5.
Matériau : fer

Présentation : fer poli
Dimensions (mm) : 190 x 25
Sens
droit
gauche

🔍 JT3 Référence
ENT20107190FED
ENT20107190FEG

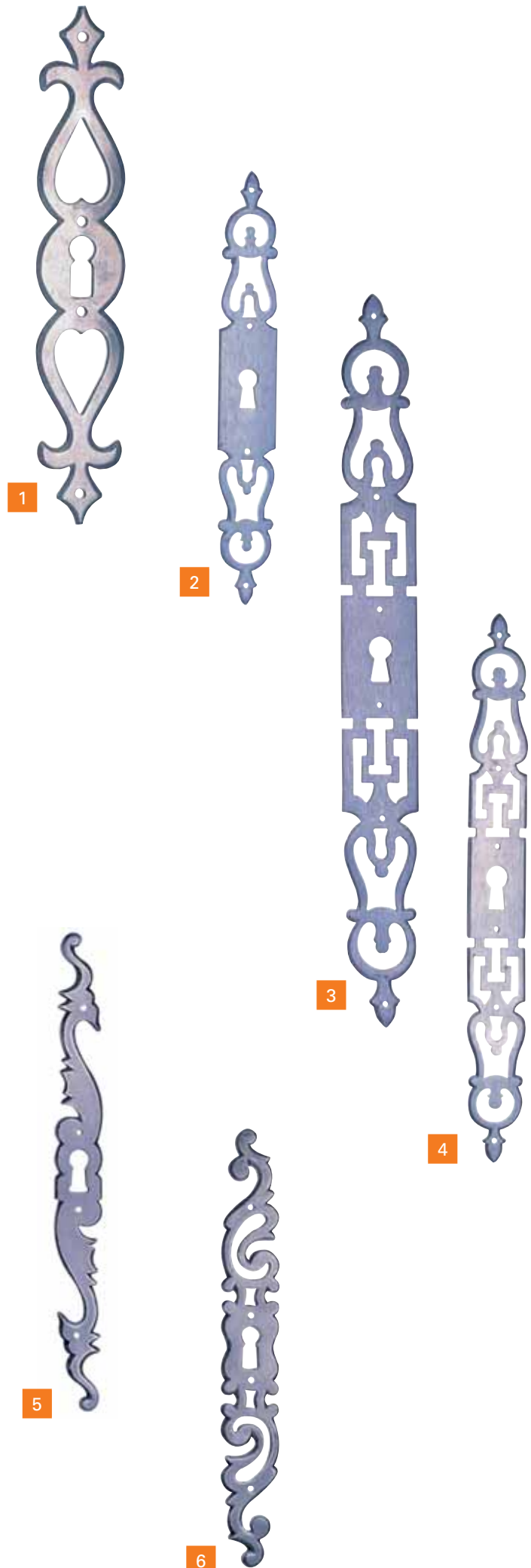

➤ Entrée écusson



Épaisseur (mm) : 3,5.
Matériau : laiton

Présentation : vieil argent
Dimensions (mm)
40 x 32

PU3 Référence
ENT30640AR

➤ Bouton



Matériau : zamack

Présentation : vieil argent
Diamètre (hauteur) mm
30 (30)

PQU Référence
BOU105AR

➤ Poignée



Matériau : zamack

Présentation : vieil argent
Dimensions (mm)
Entr'axe (mm)
96

PNY Référence
POI256AR

➤ Anneau de clé



Matériau : zamack

Présentation : vieil argent
Dimensions (mm)
32 x 33

JM8 Référence
ANN400AR

➤ Entrée



Épaisseur (mm) : 2.
Matériau : zamack

Présentation : vieil argent
Dimensions (mm)
186 x 21
142 x 15

PKP Référence
ENT503AR
ENT504AR

➤ Bouton anglais



Matériau : laiton

Présentation : laiton poli
Diamètre (hauteur) mm
20 (17)
25 (23)
30 (24)

JP4 Référence
BOU292420LA
BOU292425LA
BOU292430LA

➤ Bouton ovale



Matériau : laiton

Présentation : laiton poli
Diamètre (hauteur) mm
30 (32)

PQ6 Référence
BOU200730LA

➤ Bouton lentille



Matériau : laiton

Présentation : laiton poli

Diamètre (hauteur) mm	PUB Référence
14 (10)	BOU7114
16 (10)	BOU7116
18 (12)	BOU7118
20 (12)	BOU7120
25 (17)	BOU7125
30 (20)	BOU7130
35 (22)	BOU7135

➤ Bouton



Matériau : laiton

Présentation : laiton poli

Diamètre (hauteur) mm	PUJ Référence
25 (22)	BOU7025LA
30 (28)	BOU7030LA

➤ Bouton



Matériau : laiton

Présentation : laiton poli

Diamètre (hauteur) mm	JPI Référence
30 (22)	BOU16430LA
35 (25)	BOU16435LA

➤ Bouton à clavette

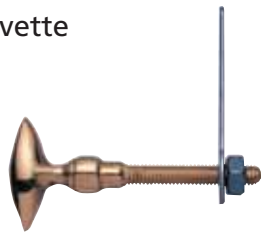

Longueur (mm) avec tige filetée : 67.

Matériau : laiton

Présentation : laiton poli

Dimensions (mm)	JP5 Référence
30 x 10	BOU393

➤ Poignée



Dimensions (mm) : 118 x 67.

Matériau : laiton

Présentation : laiton poli

Entr'axe (mm)	PNN Référence
96	POI402LA

➤ Poignée



Matériau : laiton

Présentation : laiton poli

Dimensions (mm)	PNA Référence
58 x 43	POI466LA

➤ Poignée fixe



Matériau : laiton

Présentation : laiton poli

Dimensions (mm) : 110 x 35	JEQ Référence
Entr'axe (mm)	96
	POI441LA

➤ Poignée



Matériau : laiton

Présentation : laiton poli

Entr'axe (dimensions) mm	PK6 Référence
115 (128 x 45)	POI1845ALA
100 (113 x 40)	POI1845BLA
85 (98 x 35)	POI1845CLA

➤ Anneau de clé



Matériau : laiton

Présentation : laiton poli

Dimensions (mm)	JM4 Référence
28 x 30	ANN260LA

➤ Anneau de clé



Matériau : laiton

Présentation : laiton poli

Dimensions (mm)	JM6 Référence
35 x 32	ANN300LA

➤ Anneau de clé



Matériau : laiton

Présentation : laiton poli

Dimensions (mm)	PQP Référence
20 x 32	ANN480LA



➤ Entrée coq (1)

Épaisseur (mm) : 3.
Matériau : laiton

Présentation : laiton poli
Dimensions (mm) : 150 x 17

Sens	JW6 Référence
droit	ENT360150LAD
gauche	ENT360150LAG

Dimensions (mm) : 195 x 22

droit	ENT360200LAD
gauche	ENT360200LAG

➤ Entrée coq (2)

Épaisseur (mm) : 3.
Dimensions (mm) : 150 x 18.
Matériau : laiton

Présentation : laiton poli

Sens	PXT Référence
droit	ENT330150LAD
gauche	ENT330150LAG

➤ Entrée rustique (3)

Épaisseur (mm) : 3,5.
Dimensions (mm) : 370 x 28.
Matériau : laiton

Présentation : laiton poli

Sens	JW1 Référence
droit	ENT3700D
gauche	ENT3700G

➤ Entrée rustique (4)

Épaisseur (mm) : 3.
Dimensions (mm) : 200 x 21.
Matériau : laiton

Présentation : laiton poli

Sens	PUP Référence
droit	ENT24D
gauche	ENT24G

➤ Entrée écusson



Épaisseur (mm) : 1,5.
Matériau : laiton

Présentation : laiton poli
Dimensions (mm)
35 x 30

JT4 Référence
ENT21435LA

➤ Entrée écusson



Épaisseur (mm) : 3.
Matériau : laiton

Présentation : laiton poli
Dimensions (mm)
32 x 26
40 x 32

PU9 Référence
ENT30632LA
ENT30640LA

➤ Entrée losange



Épaisseur (mm) : 1,5.
Matériau : laiton

Présentation : laiton poli
Dimensions (mm)
50 x 25

PXM Référence
ENT323LA

➤ Entrée tiroir losange



Épaisseur (mm) : 1,5.
Matériau : laiton

Présentation : laiton poli
Dimensions (mm)
25 x 50

PXD Référence
ENT323TLA

➤ Entrée



Épaisseur (mm) : 2.
Matériau : laiton

Présentation : laiton poli
Dimensions (mm)
40 x 30

JT9 Référence
ENT243LA

➤ Crochet



Saillie (mm) : 32
Matériau : laiton

Présentation : laiton poli
Hauteur (mm)
28
42

PUH Référence
CRO150528
CRO150542

➤ Crochet d'archelle



Saillie (mm) : 35.
Matériau : laiton

Présentation : laiton poli
Hauteur (mm)
50

PQ9 Référence
CRO1569

➤ Sabot rond



A = Ø intérieur haut (mm).
B = Ø intérieur bas (mm).
H = hauteur (mm).
Matériau : laiton

Présentation : laiton poli
A x B x H
30 x 24 x 32

JMQ Référence
SAB101030

➤ Sabot carré



A = carré intérieur haut (mm).
B = carré intérieur bas (mm).
H = hauteur (mm).
Matériau : laiton

Présentation : laiton poli
A x B x H
30 x 23 x 37

PN3 Référence
SAB101530

➤ Rosace



Épaisseur (mm) : 1.
Matériau : laiton

Présentation : laiton poli
Diamètre (mm)
35

PN8 Référence
ROS133535LA

➤ Bouton Louis XVI



Matériau : laiton

Présentation : laiton poli
Diamètre (hauteur) mm
25 (22)
30 (26)

PQV Référence
BOU13025
BOU13030

➤ Entrée Louis XVI



Épaisseur (mm) : 3,5.
Matériau : laiton

Présentation : laiton poli
Dimensions (mm)
36 x 25

PUR Référence
ENT30036LA

➤ Bouton Louis XVI



Matériau : laiton

Présentation : laiton poli
Diamètre (hauteur) mm
25 (18)
30 (20)

PQX Référence
BOU18525
BOU18530

➤ Bouton Empire



Matériau : laiton

Présentation : laiton poli
Diamètre (hauteur) mm
25 (17)
35 (20)

PQL Référence
BOU18625
BOU18635

➤ Pendant



Matériau : laiton

Présentation : laiton poli
Dimensions (mm)
62 x 25

JB3 Référence
PEN390LA

➤ Bouton anglais



Matériau : laiton

Présentation : bronzé
Diamètre (mm)

20 (17)
25 (23)
30 (24)
35 (26)

JP3 Référence
BOU292420BR
BOU292425BR
BOU292430BR
BOU292435BR

➤ Bouton lentille



Matériau : laiton

Présentation : bronzé
Diamètre (hauteur) mm

14 (10)
16 (10)
18 (12)
20 (12)
25 (17)
30 (20)
35 (22)

PUT Référence
BOU7114BR
BOU7116BR
BOU7118BR
BOU7120BR
BOU7125BR
BOU7130BR
BOU7135BR

➤ Bouton



Matériau : laiton

Présentation : bronzé
Diamètre (hauteur) mm
30 (29)

PQE Référence
BOU10230BR

➤ Bouton



Matériau : laiton

Présentation : bronzé
Diamètre (mm)

25 (18)
30 (22)
35 (25)
40 (28)

PQH Référence
BOU16425BR
BOU16430BR
BOU16435BR
BOU16440BR

➤ Poignée

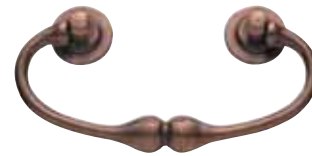

Matériau : laiton

Présentation : bronzé
Dimensions (mm) : 100 x 56
Entr'axe (mm)
60

PNQ Référence
POI465BR

➤ Poignée



Matériau : laiton

Présentation : bronzé
Dimensions (mm)
58 x 43

PK9 Référence
POI466BR

➤ Poignée fixe



Matériau : laiton

Présentation : bronzé
Dimensions (mm) : 110 x 35
Entr'axe (mm)
96

PNT Référence
POI441BR

➤ Poignée



Matériau : laiton

Présentation : bronzé
Entr'axe (dimensions) mm
115 (128 x 45)
96 (113 x 40)
85 (98 x 35)

JB1 Référence
POI1845ABR
POI1845BBR
POI1845CBR

➤ Pendant



Matériau : laiton

Présentation : bronzé
Dimensions (mm)
60 x 22

JB4 Référence
PEN467BR

➤ Anneau de clé



Matériau : laiton

Présentation : bronzé
Dimensions (mm)
35 x 32

JM5 Référence
ANN300BR

➤ Anneau de clé



Matériau : laiton

Présentation : bronzé
Dimensions (mm)
20 x 32

JM1 Référence
ANN480BR

➤ Anneau de clé



Matériau : laiton

Présentation : bronzé
Dimensions (mm)
28 x 30

JM3 Référence
ANN260BR

➤ Entrée écusson



Épaisseur (mm) : 3.
Matériau : laiton

Présentation : bronzé
Dimensions (mm)
32 x 26
40 x 32

PU5 Référence
ENT30632BR
ENT30640BR

➤ Entrée coq tiroir



Épaisseur (mm) : 3.
Matériau : laiton

Présentation : bronzé
Dimensions (mm)
24 x 150

PXA Référence
ENT330TBR



➤ Entrée coq (1)

Épaisseur (mm) : 3.
Matériau : laiton

Présentation : bronzé
Dimensions (mm) : 195 x 22
Sens
droit
gauche

JW3 Référence
ENT360200BRD
ENT360200BRG

➤ Entrée coq (2)

Épaisseur (mm) : 3.
Matériau : laiton

Présentation : bronzé
Dimensions (mm) : 150 x 18
Sens
droit
gauche

PU8 Référence
ENT330150BRD
ENT330150BRG

Dimensions (mm) : 195 x 22
droit
gauche

ENT330200BRD
ENT330200BRG

➤ Entrée coq (3)

Épaisseur (mm) : 1,5.
Matériau : laiton

Présentation : bronzé
Dimensions (mm) : 210 x 20
Sens
droit
gauche

PUE Référence
ENT20104210BRD
ENT20104210BRG

➤ Entrée coq (4)

Épaisseur (mm) : 1,5.
Matériau : laiton

Présentation : bronzé
Dimensions (mm) : 190 x 25
Sens
droit
gauche

PUC Référence
ENT20107190BRD
ENT20107190BRG

➤ Entrée (5)

Épaisseur (mm) : 1
Matériau : laiton

Présentation : bronzé
Dimensions (mm)
240 x 25

PUU Référence
ENT18BR

➤ Bouton Louis XVI



Matériau : laiton

Présentation : bronzé
Diamètre (hauteur) mm
20 (18)
25 (22)
30 (26)

JPQ Référence
BOU13020BR
BOU13025BR
BOU13030BR

➤ Entrée Louis XVI



Epaisseur (mm) : 3,5.
Matériau : laiton

Présentation : bronzé
Dimensions (mm)
36 x 25

PXP Référence
ENT30036BR

➤ Anneau Louis XVI



Epaisseur (mm) : 10.
Matériau : laiton

Présentation : bronzé
Diamètre (mm)
32

PQC Référence
ANN65032BR

➤ Anneau de clé



Matériau : laiton

Présentation : bronzé
Dimensions (mm)
21 x 34

JM7 Référence
ANN470BR

➤ Rosace Louis XVI



Epaisseur (mm) : 3,5.
Matériau : laiton

Présentation : bronzé
Diamètre (mm)
25

PNL Référence
ROS460BR

➤ Bouton Régency



Matériau : laiton

Présentation : bronzé
Diamètre (hauteur) mm
30 (26)

PQ4 Référence
BOU14530

➤ Pendent Régency



Matériau : laiton

Présentation : bronzé
Dimensions (mm)
62 x 25

PK5 Référence
PEN390BR

➤ Anneau de clé Louis XV



Matériau : laiton

Présentation : bronzé
Dimensions (mm)
27 x 45

JM9 Référence
ANN430

➤ Poignée Louis XV



Matériau : laiton

Présentation : bronzé
Dimensions (mm)
125 x 40
160 x 50

PND Référence
POI435125
POI435160

➤ Porte-chapeau Régence



Saillie (mm) : 70.
Matériau : laiton

Présentation : bronzé
Dimensions (mm)
190 x 45

PNZ Référence
POR1511

➤ Bouton



Matériau : zamack

Présentation : bronzé
Diamètre (hauteur) mm
30 (30)

PQN Référence
BOU105BR

➤ Pendant



Matériau : zamack

Présentation : bronzé
Dimensions (mm)
57 x 23

JB6 Référence
PEN604BR

➤ Poignée



Matériau : zamack

Présentation : bronzé
Dimensions (mm) : 120 x 42
Entr'axe (mm)
96

PK7 Référence
POI256BR

➤ Poignée



Matériau : zamack

Présentation : bronzé
Dimensions (mm) : 120 x 48
Entr'axe (mm)
96

PNG Référence
POI270BR

➤ Anneau de clé



Matériau : zamack

Présentation : bronzé
Dimensions (mm)
32 x 33

PQD Référence
ANN400BR



➤ Entrée coq (1)

Epaisseur (mm) : 3.
Matériau : zamack

Présentation : bronzé
Dimensions (mm) : 175 x 22
Sens
droit
gauche

PUG Référence
ENT1199BRD
ENT1199BRG

➤ Entrée coq (2)

Epaisseur (mm) : 4.
Matériau : zamack

Présentation : bronzé
Dimensions (mm) : 138 x 18
Sens
droit
gauche

PK4 Référence
ENT510BRD
ENT510BRG

➤ Entrée (3)

Epaisseur (mm) : 2.
Matériau : zamack

Présentation : bronzé
Dimensions (mm)
186 x 21
142 x 15

PQJ Référence
ENT503BR
ENT504BR

➤ Entrée écusson



Epaisseur (mm) : 3.
Matériau : zamack

Présentation : bronzé
Dimensions (mm)
37 x 35

PKB Référence
ENT512BR

➤ Bouton



Matériau : zamack

Présentation : bronzé
 Diamètre (hauteur) mm
 17 (15)
 24 (20)
 31 (27)
 37 (29)

PQ8 Référence
 BOU600817BR
 BOU600824BR
 BOU600831BR
 BOU600837BR

➤ Bouton



Matériau : laiton

Présentation : bronzé
 Dimensions (hauteur) mm
 30 x 20 (32)

PQZ Référence
 BOU200730BR

➤ Anneau



Matériau : zamack

Présentation : bronzé
 Dimensions (mm)
 86 x 60
 56 x 43

PQK Référence
 ANN5075ABR
 ANN5075BBR

➤ Poignée



Matériau : zamack

Présentation : bronzé
 Entr'axe (dimensions) mm
 96 (105 x 35)
 64 (74 x 32)

JE3 Référence
 POI5031ABR
 POI5031BR

➤ Entrée



Épaisseur (mm) : 2,8.
 Épaisseur d'encastrement (mm) : 15.
 Ø de perçage (mm) : 19.
 Matériau : zamack

Présentation : bronzé
 Dimensions (mm)
 34 x 24

PKH Référence
 ENT8089BR

➤ Entrée



Épaisseur (mm) : 1,5.
 Matériau : zamack

Présentation : bronzé
 Dimensions (mm)
 36 x 20

PKW Référence
 ENT8083BR

➤ Entrée



Épaisseur (mm) : 2.
 Matériau : zamack

Présentation : bronzé
 Dimensions (mm)
 85 x 35

PKN Référence
 ENT8039BR

➤ Entrée



Épaisseur (mm) : 2.
 Dimensions (mm) : 55 x 28.
 Matériau : zamack

Présentation : bronzé
 Modèle
 vertical
 horizontal

PKU Référence
 ENT8044BR
 ENT8046BR

➤ Poignée porte étiquette



Entr'axe (mm) : 32.
 Encombrement (mm) : 18.
 Matériau : zamack

Présentation : bronzé
 Dimensions (mm)
 80 x 50

JE4 Référence
 POI5032BR

➤ Porte étiquette



Entr'axe (mm) : 64.
Matériau : zamack

Présentation : bronzé
Dimensions (mm)
80 x 29

PN5 Référence
POR5030BR

➤ Porte étiquette



Matériau : acier

Présentation : laitonné
Dimensions (mm)
75 x 43

PN4 Référence
POR427LA

➤ Poignée



Matériau : zamack

Présentation : bronzé
Entr'axe (dimensions) mm
54 (69 x 44)

PNX Référence
POI5006BBR

➤ Poignée



Matériau : zamack

Présentation : bronzé
Entr'axe (dimensions) mm
90 (111 x 50)
75 (108 x 49)

PNK Référence
POI5002ABR
POI5002BBR

➤ Poignée



Matériau : zamack

Présentation : bronzé
Entr'axe (dimensions) mm
96 (118 x 47)
64 (83 x 36)

JE6 Référence
POI5043ABR
POI5043BBR

➤ Poignée avec plaque



Matériau : zamack

Présentation : bronzé
Entr'axe (dimensions) mm
64 (93 x 43)

JE8 Référence
POI5052ABR

➤ Entrée



Epaisseur (mm) : 2.
Matériau : laiton

Présentation : bronzé
Dimensions (mm)
40 x 30

JT8 Référence
ENT243BR

➤ Entrée



Epaisseur (mm) : 3,3.
Matériau : zamack

Présentation : bronzé
Dimensions (mm)
35 x 18

PK3 Référence
ENT8065BR

➤ Entrée



Epaisseur (mm) : 3.
Matériau : zamack

Présentation : bronzé
Dimensions (mm)
46 x 19

PKR Référence
ENT8062BR

➤ Entrée



Epaisseur (mm) : 4.
Matériau : laiton

Présentation : bronzé
Dimensions (mm)
21 x 13

JW8 Référence
ENT4103BR



➤ Entrée



Épaisseur (mm) : 2.
Matériau : zamack

Présentation : bronzé
Dimensions (mm)
118 x 18

PKC Référence
ENT8058BR

➤ Anneau de clé



Matériau : zamack

Présentation : bronzé
Dimensions (mm)
30 x 33

PQI Référence
ANN7005BR

➤ Anneau



Matériau : laiton

Présentation : bronzé
Diamètre (mm)
30
35
46

PQY Référence
ANN103630BR
ANN103635BR
ANN103646BR

➤ Plaque de poignée



Épaisseur (mm) : 1,5.
Matériau : zamack

Présentation : bronzé
Dimensions (mm)
85 x 25

JB9 Référence
PLA8091BR

➤ Bouton



Matériau : zamack

Présentation : bronzé
Diamètre (hauteur) mm
24 (19)
30 (20)

PUX Référence
BOU601524BR
BOU601530BR

➤ Anneau



Matériau : zamack

Présentation : bronzé
Diamètre (mm)
32
37

PQB Référence
ANN501732BR
ANN501737BR

➤ Anneau



Matériau : zamack

Présentation : bronzé
Dimensions (mm)
56 x 49

PQ5 Référence
ANN5016BBR

Divers accessoires

➤ Adaptateur pour boutons

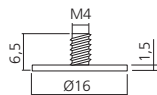

Pour collage UV.
Pour visser des boutons de porte avec filetage M4.
Matériau : inox
Par lot de : 4

Présentation
inox brossé

YH9 Référence
ADA6169

➤ Attache poignée

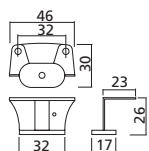

Pour portes pliantes.
Entr'axe (mm) : 32.
Matériau : zamack

Présentation
nickelé

YDW Référence
ATT996160

➤ Porte-étiquette

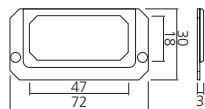

Dimensions (mm) : 72 X 30.
Matériau : acier

Présentation
nickelé

YHJ Référence
POR439NI

➤ Entrée ronde

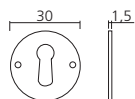

Matériau : laiton

Diamètre (mm) : 30
Présentation
poli
nickelé mat

YM1 Référence
ENT336LA
ENT336NM

➤ Entrée ronde

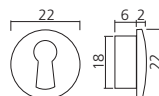

Profondeur de perçage (mm) : 6.
Ø de perçage (mm) : 18.
Matériau : plastique

Diamètre (mm) : 22
Présentation
nickelé mat

YPA Référence
ENT9227NM

➤ Vis métaux M4

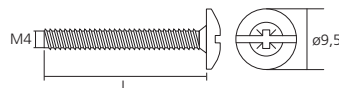

Tête ronde large, empreinte universelle.
Matériau : acier
Par lot de : 100

Présentation : zingué
Longueur (mm)

P1P Référence

8	VISTR448
10	VISTR410
12	VISTR412
16	VISTR416
20	VISTR420
22	VISTR422
25	VISTR425
27	VISTR427
28	VISTR428
30	VISTR430
35	VISTR435
40	VISTR440
45	VISTR445
50	VISTR450

➤ Rondelle de protection



A insérer dans le perçage du verre.
Pour vis M4.
Matériau : plastique

Présentation
translucide

TAM Référence
RON580350

